

Liderusi

consumíveis & peças gráficas



Roland
Pratica 00/01
Catálogo
2011/12

vendas@liderusi.com.br

11 4446-1444

www.liderusi.com.br

ATENDIMENTO

A LIDERUSI possui profissionais com amplos conhecimentos e grande habilidade para compreender as necessidades de seus clientes, elaborando idéias e excelentes soluções desde casos mais simples aos mais sofisticados.



QUALIDADE

Sempre atenta às crescentes necessidades do mercado, a LIDERUSI mantém um laboratório completo e avançado, com tecnologia digital. Sua equipe técnica recebe treinamento contínuo para manter-se sempre atualizada.

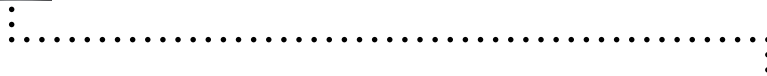

TECNOLOGIA

A LIDERUSI conta com equipamentos de última geração, seguindo as evoluções tecnológicas do mercado, garantindo rapidez, qualidade e precisão em seus produtos.

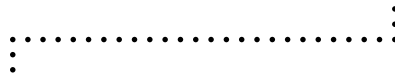
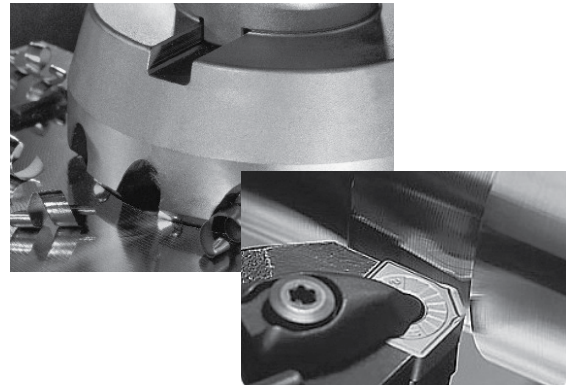

LOGÍSTICA

Atenção, agilidade e rapidez: atributos que descrevem o sistema de logística da LIDERUSI, que garante a entrega das peças conforme a necessidade de seus clientes.



<i>Apresentação</i>	3
<i>Tampas e Proteções Laterais</i>	6
<i>Entrada - Aparelho</i>	6
<i>Entrada - Esquadro Frontal</i>	11
<i>Cilindros / Chapa</i>	15
<i>Cilindros / Leque e Contrapressão</i>	17
<i>Cilindros / Borracha (Blanqueta)</i>	21
<i>Desligamento da Pressão</i>	22
<i>Sistema de Tinta / Sistema de Molha</i>	23
<i>Saída</i>	29
<i>Itens Diversos</i>	32
<i>Engrenagens</i>	34
<i>Consumíveis</i>	37
<i>Índice Reversível</i>	42



Código: **P116**
Nº Part: **086M010145**
Máquina(s): Roland **Pratica 00/01**
Descrição: Borracha de vedação das janelas



Código: **P116A**
Nº Part: **093P210745**
Máquina(s): Roland **Pratica 00/01**
Descrição: Borracha de vedação das tampas



Código: **P242**
Nº Part: **010X074113**
Máquina(s): Roland **Pratica 01**
Descrição: Proteção de acrílico



Código: **P244**
Nº Part: **010X073750**
Máquina(s): Roland **Pratica 00**
Descrição: Proteção de acrílico



Código: **P241**
Nº Part: **010X073650**
Máquina(s): Roland **Pratica 00**
Descrição: Proteção de acrílico s/ numerador



Código: **P245**
Nº Part: **010X074150**
Máquina(s): Roland **Pratica 00**
Descrição: Proteção de acrílico c/ numerador



Código: **P371**
Nº Part: **S/Nº**
Máquina(s): Roland **Pratica 00/01**
Descrição: Arruela de vedação da tampa



Código: **P243**
Nº Part: **010X075450**
Máquina(s): Roland **Pratica 00/01**
Descrição: Proteção de acrílico



Código: **P010**
Nº Part: **037B040140**
Máquina(s): Roland **Pratica 00/01**
Descrição: Micro switch do Mabeg



Código: **P018**
Nº Part: **404A052802**
Máquina(s): Roland **Pratica 00/01**
Descrição: Chupeta completa

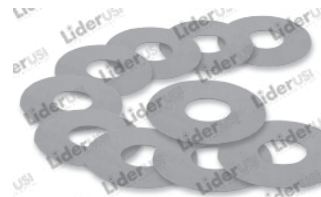

Código: **P019**
Nº Part: **045A215350**
Máquina(s): Roland **Pratica 00/01**
Descrição: Ventosa da chupeta (fina) (pacote c/ 10 unidades)



Código: **P019A**
Nº Part: **045A215350**
Máquina(s): Roland **Pratica 00/01**
Descrição: Ventosa da chupeta (grossa) (pacote c/ 10 unidades)



Código: **P020**
Nº Part: **099Z712595**
Máquina(s): Roland **Pratica 00/01**
Descrição: Ventosa F. Post (pacote c/ 4 unidades)



Código: **P020A**
Nº Part: **S/Nº**
Máquina(s): Roland **Pratica 00/01**
Descrição: Ventosa F. Post c/ pescoço



Código: **P034**
Nº Part: **021B009730**
Máquina(s): Roland **Pratica 00/01**
Descrição: Engrenagem cônica Mabeg



Código: **P034A**
Nº Part: **021B009730A**
Máquina(s): Roland **Pratica 00/01**
Descrição: Engrenagem cônica Mabeg



Código: **P035**
Nº Part: **021B003630**
Máquina(s): Roland **Pratica 00/01**
Descrição: Engrenagem cônica Mabeg



Código: **P036**
Nº Part: **021B003930**
Máquina(s): Roland **Pratica 00/01**
Descrição: Engrenagem cônica Mabeg



Código: **P037**
Nº Part: **021B005930**
Máquina(s): Roland **Pratica 00/01**
Descrição: Engrenagem cônica Mabeg



Código: **P038**
Nº Part: **021B004030**
Máquina(s): Roland **Pratica 00/01**
Descrição: Engrenagem cônica Mabeg



Código: **P039**
Nº Part: **021B008230**
Máquina(s): Roland **Pratica 00/01**
Descrição: Engrenagem cônica Mabeg



Código: **P033**
Nº Part: **021B004430**
Máquina(s): Roland **Pratica 00/01**
Descrição: Engrenagem cônica Mabeg

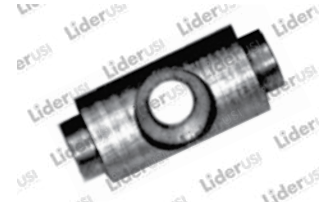

Código: **P066**
Nº Part: **021D015430**
Máquina(s): Roland **Pratica 00/01**
Descrição: Pino detector de folha dupla



Código: **P403**
Nº Part: **094B017030**
Máquina(s): Roland **Pratica 01**
Descrição: Engrenagem cônica



Código: **P073**
Nº Part: **027C001830**
Máquina(s): Roland **Pratica 00/01**
Descrição: Parafuso micrométrico



Código: **P075**
Nº Part: **404A052798**
Máquina(s): Roland **Pratica 00/01**
Descrição: Pino guia da chupeta



Código: **P428**
Nº Part: **099Z306930**
Máquina(s): Roland **Pratica 00/01**
Descrição: Suporte guia da palheta desfolhadora



Código: **P430**
Nº Part: **091G101240**
Máquina(s): Roland **Pratica 00/01**
Descrição: Rolamento de agulha



Código: **P105**
Nº Part: **S/Nº**
Máquina(s): Roland **Pratica 00/01**
Descrição: Mola de retorno do pé do aparelho



Código: **P106**
Nº Part: **021C017430**
Máquina(s): Roland **Pratica 00/01**
Descrição: Mola de chapa



Código: **P107**
Nº Part: **321C012250**
Máquina(s): Roland **Pratica 00**
Descrição: Mola lâmina (menor)



Código: **P107A**
Nº Part: **321C012250A**
Máquina(s): Roland **Pratica 00**
Descrição: Mola lâmina c/ roldana (menor)

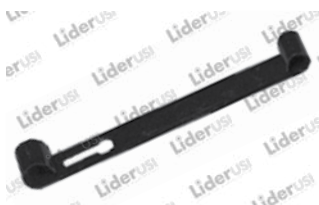

Código: **P108**
Nº Part: **221C012250**
Máquina(s): Roland **Pratica 00**
Descrição: Mola lâmina (média)



Código: **P108A**
Nº Part: **221C012250A**
Máquina(s): Roland **Pratica 00**
Descrição: Mola lâmina c/ cerdas (média)



Código: **P109**
Nº Part: **121C012250**
Máquina(s): Roland **Pratica 00**
Descrição: Mola lâmina (maior)



Código: **P109A**
Nº Part: **121C012250A**
Máquina(s): Roland **Pratica 00**
Descrição: Mola lâmina c/ roldana (maior)



Código: **P414**
Nº Part: **404A058699**
Máquina(s): Roland **Pratica 00/01**
Descrição: Parafuso do desfolhador



Código: **P117**
Nº Part: **021C015650**
Máquina(s): Roland **Pratica 00**
Descrição: Cadaço de transporte s/ furação



Código: **P117A**
Nº Part: **021C015650**
Máquina(s): Roland **Pratica 00**
Descrição: Cadaço de transporte c/ furação



Código: **P118**
Nº Part: **021C020050**
Máquina(s): Roland **Pratica 00/01**
Descrição: Cadaço de entrada



Código: **P373**
Nº Part: **027C015513**
Máquina(s): Roland **Pratica 00/01**
Descrição: Junta universal

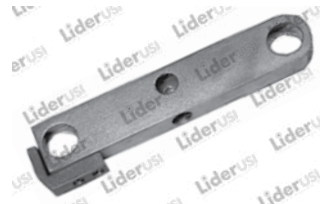

Código: **P150**
Nº Part: **404A052648**
Máquina(s): Roland **Pratica 00/01**
Descrição: Alavanca de pressão

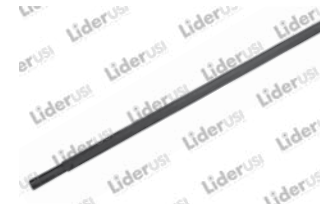

Código: **P160**
Nº Part: **121B011230**
Máquina(s): Roland **Pratica 01**
Descrição: Eixo sextavado



Código: **P160A**
Nº Part: **021B004230**
Máquina(s): Roland **Pratica 00**
Descrição: Eixo sextavado



Código: **P161**
Nº Part: **121C015430**
Máquina(s): Roland **Pratica 01**
Descrição: Rolo da correia



Código: **P161A**
Nº Part: **021C015430**
Máquina(s): Roland **Pratica 00**
Descrição: Rolo da correia



Código: **P422**
Nº Part: **021D015530**
Máquina(s): Roland **Pratica 00/01**
Descrição: Pino



Código: **P193**
Nº Part: **027B013413 / 027B013713**
Máquina(s): Roland **Pratica 01**
Descrição: Junta universal do aparelho da Mabeg



Código: **P220**
Nº Part: **E14A21988**
Máquina(s): Roland **Pratica 00/01**
Descrição: Palheta desfolhadora



Código: **P054**
Nº Part: **021C020230**
Máquina(s): Roland **Pratica 00/01**
Descrição: Roleta da correia de transporte



Código: **P228**
Nº Part: **121C016130**
Máquina(s): Roland **Pratica 01**
Descrição: Chapa



Código: **P228A**
Nº Part: **021C016130**
Máquina(s): Roland **Pratica 00**
Descrição: Chapa



Código: **P236**
Nº Part: **021C017330**
Máquina(s): Roland **Pratica 00/01**
Descrição: Suporte

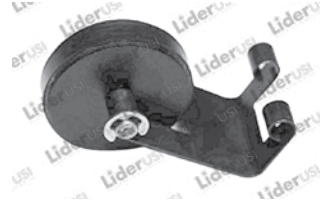

Código: **P237**
Nº Part: **021C016630 / 021C017450**
Máquina(s): Roland **Pratica 00/01**
Descrição: Roldana completa



Código: **P237A**
Nº Part: **093H126040**
Máquina(s): Roland **Pratica 01**
Descrição: Anel de borracha

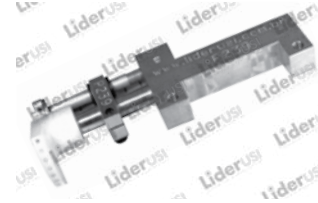

Código: **P239**
Nº Part: **404A059244**
Máquina(s): Roland **Pratica 00/01**
Descrição: Pé do aparelho completo



Código: **P239E**
Nº Part: **404A059244E**
Máquina(s): Roland **Pratica 00/01**
Descrição: Pezinho c/ cano do pé de pato



Código: **P273**
Nº Part: **094A935140**
Máquina(s): Roland **Pratica 00**
Descrição: Correia plana



Código: **P232**
Nº Part: **021D015030**
Máquina(s): Roland **Pratica 00/01**
Descrição: Roldana detectora de folha dupla



Código: **P267**
Nº Part: **021C010730**
Máquina(s): Roland **Pratica 00/01**
Descrição: Eixo



Código: **P423**
Nº Part: **E14A149430**
Máquina(s): Roland **Pratica 00/01**
Descrição: Porca guia do Mabeg



Código: **P318**
Nº Part: **021C011530**
Máquina(s): Roland **Pratica 00**
Descrição: Parafuso da placa



Código: **P319**
Nº Part: **021B008930**
Máquina(s): Roland **Pratica 00**
Descrição: Eixo de acionamento + chaveta



Código: **P326**
Nº Part: **090C252630**
Máquina(s): Roland **Pratica 00/01**
Descrição: Parafuso c/ cabeça recartilhada



Código: **P325**
Nº Part: **090I110440**
Máquina(s): Roland **Pratica 00/01**
Descrição: Porca recartilhada M6



Código: **P327**
Nº Part: **021B013030**
Máquina(s): Roland **Pratica 00/01**
Descrição: Eixo do aparelho Mabeg



Código: **P327A**
Nº Part: **021B013030**
Máquina(s): Roland **Pratica 00**
Descrição: Eixo do aparelho Mabeg



Código: **P332**
Nº Part: **021B003730**
Máquina(s): Roland **Pratica 00/01**
Descrição: Eixo de transmissão Mabeg

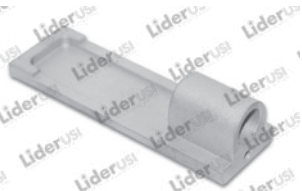

Código: **P224**
Nº Part: **045A24259**
Máquina(s): Roland **Pratica 01**
Descrição: Encosto traseiro do papel



Código: **P332A**
Nº Part: **021B003730**
Máquina(s): Roland **Pratica 00/01**
Descrição: Eixo de transmissão do Mabeg



Código: **P336**
Nº Part: **021B008030**
Máquina(s): Roland **Pratica 00**
Descrição: Luva do eixo do aparelho



Código: **P339**
Nº Part: **094T020140**
Máquina(s): Roland **Pratica 00/01**
Descrição: Escova do suporte



Código: **P348**
Nº Part: **027C015730**
Máquina(s): Roland **Pratica 01**
Descrição: Haste



Código: **P059**
Nº Part: **021B012730**
Máquina(s): Roland **Pratica 00**
Descrição: Barra de fixação



Código: **P225**
Nº Part: **021C020530**
Máquina(s): Roland **Pratica 01**
Descrição: Suporte p/ rolete



Código: **P068**
Nº Part: **021B011830**
Máquina(s): Roland **Pratica 00/01**
Descrição: Pino do acionamento do desfolhador



Código: **P274**
Nº Part: **091H352740**
Máquina(s): Roland **Pratica 00/01**
Descrição: Rolamento axial



Código: **P335**
Nº Part: **021B012030**
Máquina(s): Roland **Pratica 01**
Descrição: Eixo do Mabeg



Código: **P115**
Nº Part: **S/Nº**
Máquina(s): Roland **Pratica 00/01**
Descrição: Mangueira do aparelho



Código: **P350**
Nº Part: **S/Nº**
Máquina(s): Roland **Pratica 00/01**
Descrição: Mangueira cristal



Código: **P400**
Nº Part: **091H070640**
Máquina(s): Roland **Pratica 00/01**
Descrição: Rolamento de agulha



Código: **P441**
Nº Part: **1800330**
Máquina(s): Roland **Pratica 00/01**
Descrição: Suporte de palheta



Código: **P021**
Nº Part: **404A052799**
Máquina(s): Roland **Pratica 00/01**
Descrição: Mola lâmina da chupeta



Código: **P445A**
Nº Part: **E14A23317B**
Máquina(s): Roland **Pratica 00/01**
Descrição: Guia da palheta desfolhadora



Código: **P105A**
Nº Part: **S/Nº**
Máquina(s): Roland **Pratica 00/01**
Descrição: Mola de retorno do pé do aparelho (maior)



Código: **P478**
Nº Part: **S/Nº**
Máquina(s): Roland **Pratica 00/01**
Descrição: Chupeta de sucção do aparelho

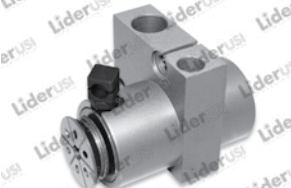

Código: **P479**
Nº Part: **S/Nº**
Máquina(s): Roland **Pratica 00/01**
Descrição: Chupeta de sucção do aparelho



Código: **P239D**
Nº Part: **404A059244D**
Máquina(s): Roland **Pratica 00/01**
Descrição: Parafuso do pé de pato



Código: **P239C**
Nº Part: **404A059244C**
Máquina(s): Roland **Pratica 00/01**
Descrição: Mancal do pé de pato

Peças novas

Mensalmente, incluímos novas peças em nossa linha de produtos, no qual poderão ser visualizados na área de "Peças Novas (mês)/2011", conforme mostra a imagem abaixo.

Buscamos com isso sempre manter nossa logística preparada para atender todas as suas necessidades e ajudar nas urgências mais complicadas.

Liderusi. qualidade para sua máquina.
respeito por você!



Código: **P050**
 Nº Part: **091G250340**
 Máquina(s): Roland **Pratica 01**
 Descrição: Rolamento de agulhas da alavanca de apoio



Código: **P055**
 Nº Part: **091D112330**
 Máquina(s): Roland **Pratica 01**
 Descrição: Rolamento oscilante



Código: **P058**
 Nº Part: **011I215030**
 Máquina(s): Roland **Pratica 00/01**
 Descrição: Eixo vazado do margeador



Código: **P062**
 Nº Part: **011C257330**
 Máquina(s): Roland **Pratica 01**
 Descrição: Barra de mola



Código: **P062A**
 Nº Part: **011C241130**
 Máquina(s): Roland **Pratica 00**
 Descrição: Barra de mola



Código: **P065**
 Nº Part: **011C258530**
 Máquina(s): Roland **Pratica 00/01**
 Descrição: Pino



Código: **P185**
 Nº Part: **011I235113 / 011I235213**
 Máquina(s): Roland **Pratica 00/01**
 Descrição: Bloco de sucção direito/esquerdo



Código: **P186**
 Nº Part: **091H592740**
 Máquina(s): Roland **Pratica 00/01**
 Descrição: Rolete de apoio



Código: **P187**
 Nº Part: **011I197730**
 Máquina(s): Roland **Pratica 00/01**
 Descrição: Pino do rolete do bloco de sucção



Código: **P188**
 Nº Part: **021C020430**
 Máquina(s): Roland **Pratica 00/01**
 Descrição: Suporte de cerdas



Código: **P188A**
 Nº Part: **021C020430A**
 Máquina(s): Roland **Pratica 00/01**
 Descrição: Suporte de cerdas (completo)



Código: **P189**
 Nº Part: **094T020230**
 Máquina(s): Roland **Pratica 00/01**
 Descrição: Escova do suporte



Código: **P123**
 Nº Part: **094A901940**
 Máquina(s): Roland **Pratica 01**
 Descrição: Correia de acionamento da mesa



Código: **P124**
 Nº Part: **094A912040**
 Máquina(s): Roland **Pratica 00/01**
 Descrição: Correia sincronizada da subida da mesa



Código: **P122**
 Nº Part: **094A901640**
 Máquina(s): Roland **Pratica 01**
 Descrição: Correia sincronizada da subida da mesa



Código: **P307**
 Nº Part: **091H355240**
 Máquina(s): Roland **Pratica 00/01**
 Descrição: Disco axial

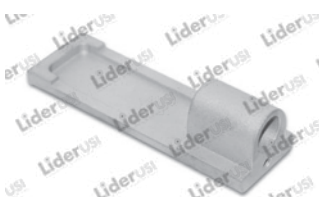

Código: **P224**
 Nº Part: **045A024259**
 Máquina(s): Roland **Pratica 01**
 Descrição: Encosto traseiro do papel



Código: **P237B**
 Nº Part: **021C013930**
 Máquina(s): Roland **Pratica 01**
 Descrição: Roldana do suporte



Código: **P256A**
 Nº Part: **093A020840 / 093O011140**
 Máquina(s): Roland **Pratica 00/01**
 Descrição: Anel O'ring



Código: **P253**
 Nº Part: **011C258430**
 Máquina(s): Roland **Pratica 00/01**
 Descrição: Alavanca direita



Código: **P102**
Nº Part: **092A307350**
Máquina(s): Roland **Pratica 00/01**
Descrição: Mola do bloco de sucção



Código: **P135**
Nº Part: **011C242330**
Máquina(s): Roland **Pratica 00**
Descrição: Came de abertura



Código: **P158**
Nº Part: **011C258330**
Máquina(s): Roland **Pratica 01**
Descrição: Alavanca esquerda



Código: **P159**
Nº Part: **011C242930**
Máquina(s): Roland **Pratica 00**
Descrição: Alavanca de acionamento



Código: **P136**
Nº Part: **011C257230**
Máquina(s): Roland **Pratica 01**
Descrição: Alavanca



Código: **P157**
Nº Part: **011C249313**
Máquina(s): Roland **Pratica 00/01**
Descrição: Mancal

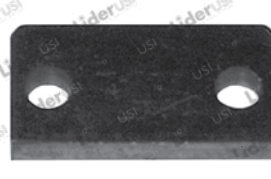

Código: **P182**
Nº Part: **011I215530**
Máquina(s): Roland **Pratica 00/01**
Descrição: Batente do margeador

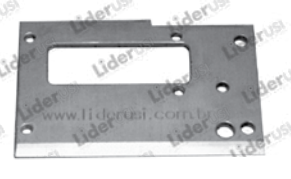

Código: **P183**
Nº Part: **011I234830 / 011I234930**
Máquina(s): Roland **Pratica 00/01**
Descrição: Tampa do bloco direito/esquerdo



Código: **P180**
Nº Part: **011I215130**
Máquina(s): Roland **Pratica 00/01**
Descrição: Came do bloco de sucção direito



Código: **P180A**
Nº Part: **011I215230**
Máquina(s): Roland **Pratica 00/01**
Descrição: Came do bloco de sucção esquerdo



Código: **P235**
Nº Part: **011I197330**
Máquina(s): Roland **Pratica 00/01**
Descrição: Disco do comando da sucção



Código: **P252**
Nº Part: **092A252650**
Máquina(s): Roland **Pratica 00/01**
Descrição: Mola de compressão da bobina



Código: **P270**
Nº Part: **011A217030**
Máquina(s): Roland **Pratica 00**
Descrição: Mancal LD



Código: **P272**
Nº Part: **011R025230**
Máquina(s): Roland **Pratica 01**
Descrição: Guia roscada



Código: **P287**
Nº Part: **091H079140**
Máquina(s): Roland **Pratica 01**
Descrição: Rolamento de agulhas



Código: **P288**
Nº Part: **091H060140**
Máquina(s): Roland **Pratica 00/01**
Descrição: Rolamento de agulhas



Código: **P190**
Nº Part: **011I213913**
Máquina(s): Roland **Pratica 00/01**
Descrição: Bloco de distribuição direito



Código: **P190A**
Nº Part: **404A052802**
Máquina(s): Roland **Pratica 00/01**
Descrição: Bloco de distribuição esquerdo



Código: **P191**
Nº Part: **011I214130**
Máquina(s): Roland **Pratica 00/01**
Descrição: Distribuidor de ar



Código: **P192**
Nº Part: **011I192213**
Máquina(s): Roland **Pratica 00/01**
Descrição: Proteção sanfonada



Código: **P192A**
 Nº Part: **0111192213**
 Máquina(s): Roland **Pratica 00**
 Descrição: Proteção sanfonada



Código: **P214**
 Nº Part: **011C240830**
 Máquina(s): Roland **Pratica 00**
 Descrição: Esquadro da fotocélula



Código: **P215**
 Nº Part: **011C248530**
 Máquina(s): Roland **Pratica 00**
 Descrição: Esquadro de apoio

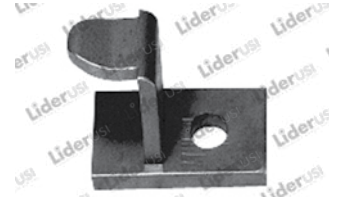

Código: **P216**
 Nº Part: **011C255413**
 Máquina(s): Roland **Pratica 01**
 Descrição: Esquadro de apoio



Código: **P217**
 Nº Part: **011C247030**
 Máquina(s): Roland **Pratica 00**
 Descrição: Esquadro

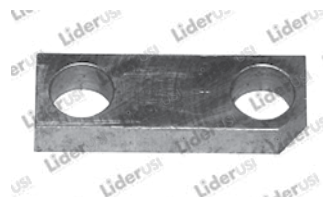

Código: **P227**
 Nº Part: **011C257130**
 Máquina(s): Roland **Pratica 00/01**
 Descrição: Barra de ligação



Código: **P233**
 Nº Part: **011C258730**
 Máquina(s): Roland **Pratica 01**
 Descrição: Apoio direito



Código: **P408**
 Nº Part: **092B043750**
 Máquina(s): Roland **Pratica 00/01**
 Descrição: Mola de compressão

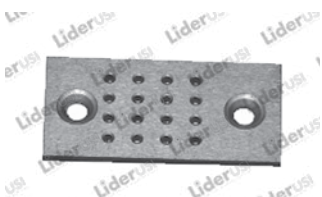

Código: **P184**
 Nº Part: **0111235430**
 Máquina(s): Roland **Pratica 00/01**
 Descrição: Sugador do cartão

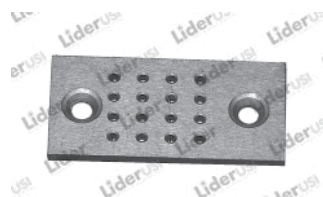

Código: **P184A**
 Nº Part: **0111235530**
 Máquina(s): Roland **Pratica 00/01**
 Descrição: Sugador do papel



Código: **P078**
 Nº Part: **090F511240**
 Máquina(s): Roland **Pratica 00/01**
 Descrição: Parafuso posicionador do registro



Código: **P078A**
 Nº Part: **S/Nº**
 Máquina(s): Roland **Pratica 00/01**
 Descrição: Parafuso da cilindreira maior



Código: **P421**
 Nº Part: **090L021740**
 Máquina(s): Roland **Pratica 01**
 Descrição: Pino cilíndrico



Código: **P437**
 Nº Part: **011C257530**
 Máquina(s): Roland **Pratica 01**
 Descrição: Alavanca do rolete



Código: **P359**
 Nº Part: **027A007650**
 Máquina(s): Roland **Pratica 00/01**
 Descrição: Mola de compressão externa



Código: **P196A**
 Nº Part: **021C012330**
 Máquina(s): Roland **Pratica 00**
 Descrição: Roldana de nylon



Código: **P067**
 Nº Part: **011C242230**
 Máquina(s): Roland **Pratica 00/01**
 Descrição: Pino de margação



Código: **P070**
 Nº Part: **0111214730**
 Máquina(s): Roland **Pratica 00/01**
 Descrição: Pino de apoio



Código: **P291**
 Nº Part: **011C257730**
 Máquina(s): Roland **Pratica 01**
 Descrição: Bucha do mancal



Código: **P300**
 Nº Part: **0111214813**
 Máquina(s): Roland **Pratica 00/01**
 Descrição: Tubo de sucção



Código: **P331**
Nº Part: **011C257630**
Máquina(s): Roland **Pratica 01**
Descrição: Eixo de ligação



Código: **P366**
Nº Part: **092A440650**
Máquina(s): Roland **Pratica 01**
Descrição: Mola de compressão do pino de articulação



Código: **P367**
Nº Part: **092B061750**
Máquina(s): Roland **Pratica 01**
Descrição: Mola de compressão da alavanca direta/esquerda



Código: **P381**
Nº Part: **011C242730**
Máquina(s): Roland **Pratica 00/01**
Descrição: Pino de articulação



Código: **P399**
Nº Part: **011D184030**
Máquina(s): Roland **Pratica 00**
Descrição: Alavanca



Código: **P405**
Nº Part: **011D192430**
Máquina(s): Roland **Pratica 01**
Descrição: Alavanca de trava



Código: **P407**
Nº Part: **011R024330**
Máquina(s): Roland **Pratica 00/01**
Descrição: Eixo guia lateral



Código: **P310**
Nº Part: **091H350340**
Máquina(s): Roland **Pratica 00/01**
Descrição: Coroa de agulhas



Código: **P445**
Nº Part: **E14A233170A**
Máquina(s): Roland **Pratica 00/01**
Descrição: Suporte da palheta desfolhadora



Código: **P196**
Nº Part: **021C012430**
Máquina(s): Roland **Pratica 00**
Descrição: Roldana c/ anel o'ring

Barras Tira Folha

Barras tira folha Roland Prática 00 e 01 produzidas em alto padrão de qualidade.

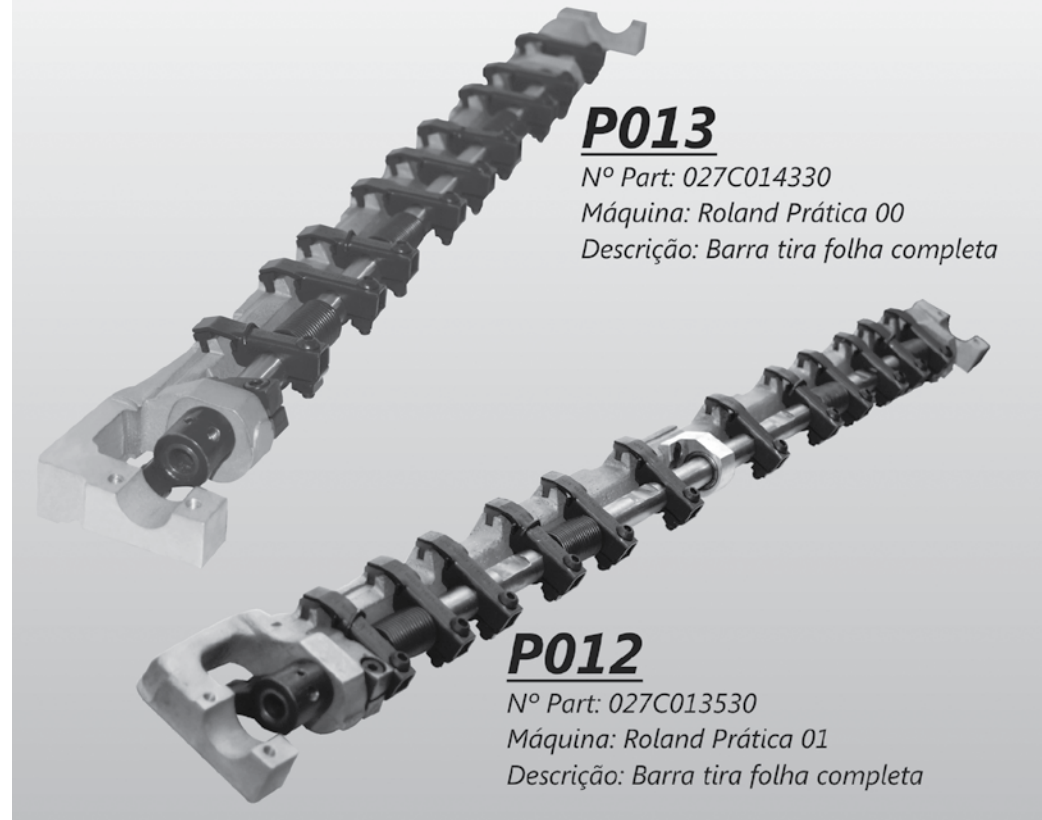

P013

Nº Part: 027C014330
Máquina: Roland Prática 00
Descrição: Barra tira folha completa

P012

Nº Part: 027C013530
Máquina: Roland Prática 01
Descrição: Barra tira folha completa



Código: **P026**
Nº Part: **005C420230**
Máquina(s): Roland **Pratica 00**
Descrição: Engrenagem do cilindro de chapa



Código: **P029**
Nº Part: **005C457530**
Máquina(s): Roland **Pratica 01**
Descrição: Engrenagem do cilindro de chapa



Código: **P064**
Nº Part: **027A006630**
Máquina(s): Roland **Pratica 00/01**
Descrição: Pino de aperto da régua da chapa



Código: **P085**
Nº Part: **005F384530**
Máquina(s): Roland **Pratica 00/01**
Descrição: Parafuso tensor da régua de chapa



Código: **P086**
Nº Part: **027A016830**
Máquina(s): Roland **Pratica 00/01**
Descrição: Parafuso da régua de chapa



Código: **P087**
Nº Part: **027A016830**
Máquina(s): Roland **Pratica 00/01**
Descrição: Parafuso da régua de chapa



Código: **P088**
Nº Part: **205F408830**
Máquina(s): Roland **Pratica 00/01**
Descrição: Parafuso do tensor da régua de chapa



Código: **P088A**
Nº Part: **105F408830**
Máquina(s): Roland **Pratica 00/01**
Descrição: Parafuso tensor



Código: **P111**
Nº Part: **005F407350**
Máquina(s): Roland **Pratica 00/01**
Descrição: Mola da lâmina da chapa



Código: **P111A**
Nº Part: **005F404250**
Máquina(s): Roland **Pratica 00**
Descrição: Mola de lâmina da chapa



Código: **P162**
Nº Part: **027A016730**
Máquina(s): Roland **Pratica 01**
Descrição: Régua superior p/ fixar chapa



Código: **P162B**
Nº Part: **027P012530A**
Máquina(s): Roland **Pratica 00**
Descrição: Régua de chapa bipartida



Código: **P162A**
Nº Part: **027P012530**
Máquina(s): Roland **Pratica 00**
Descrição: Régua superior de prender chapa



Código: **P165**
Nº Part: **027A016630**
Máquina(s): Roland **Pratica 01**
Descrição: Régua inferior de prender chapa



Código: **P165A**
Nº Part: **027P012730**
Máquina(s): Roland **Pratica 00**
Descrição: Régua inferior de prender chapa

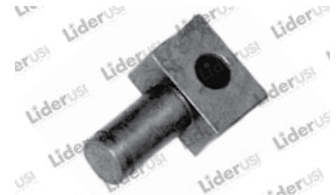

Código: **P076**
Nº Part: **011C257430**
Máquina(s): Roland **Pratica 01**
Descrição: Pino de articulação (registro)



Código: **P112**
Nº Part: **027C012230**
Máquina(s): Roland **Pratica 00**
Descrição: Mola lâmina da chapa



Código: **P212**
Nº Part: **005F403813**
Máquina(s): Roland **Pratica 00**
Descrição: Apoio da régua



Código: **P289**
Nº Part: **027A016930**
Máquina(s): Roland **Pratica 00/01**
Descrição: Bucha guia do parafuso da régua de chapa



Código: **P365**
Nº Part: **093M117440**
Máquina(s): Roland **Pratica 00/01**
Descrição: Retentor



Código: **P342**
Nº Part: **005C391230**
Máquina(s): Roland **Pratica 00**
Descrição: Engrenagem da chapa



Código: **P358**
Nº Part: **092A250750**
Máquina(s): Roland **Pratica 00/01**
Descrição: Mola de compressão da régua de chapa

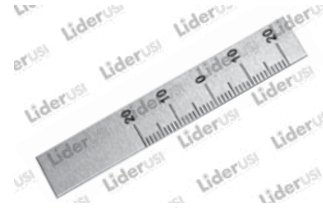

Código: **P442**
Nº Part: **099S306250**
Máquina(s): Roland **Pratica 01**
Descrição: Escala graduada

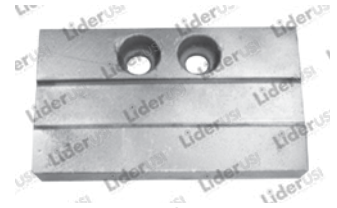

Código: **P443**
Nº Part: **005F407130**
Máquina(s): Roland **Pratica 01**
Descrição: Placa da régua de chapa



Código: **P444**
Nº Part: **005F407430**
Máquina(s): Roland **Pratica 00/01**
Descrição: Calço guia

Solicite também nosso **Catálogo de Consumíveis**



Nele você encontrará a mais completa
linha de produtos para o IMPRESSOR.

Solicite já o seu!





Código: **P028**
 N° Part: **005A478730**
 Máquina(s): Roland **Pratica 01**
 Descrição: Engrenagem do cilindro do contra



Código: **P049**
 N° Part: **011A220530**
 Máquina(s): Roland **Pratica 00/01**
 Descrição: Rolete do comando do contra/leque



Código: **P052**
 N° Part: **091G013540**
 Máquina(s): Roland **Pratica 00/01**
 Descrição: Gaiola de agulha



Código: **P052A**
 N° Part: **027A019030**
 Máquina(s): Roland **Pratica 00/01**
 Descrição: Conjunto de abertura das pinças



Código: **P053**
 N° Part: **027A019030**
 Máquina(s): Roland **Pratica 00/01**
 Descrição: Capa de rolamento de agulha



Código: **P057**
 N° Part: **005A454630**
 Máquina(s): Roland **Pratica 00/01**
 Descrição: Pino do rolamento



Código: **P440**
 N° Part: **091C210340**
 Máquina(s): Roland **Pratica 00/01**
 Descrição: Rolamento de esferas



Código: **P099**
 N° Part: **092D250650**
 Máquina(s): Roland **Pratica 00/01**
 Descrição: Mola de compressão do contra



Código: **P099A**
 N° Part: **092D241830**
 Máquina(s): Roland **Pratica 00**
 Descrição: Mola de compressão do contra



Código: **P472**
 N° Part: **S/N°**
 Máquina(s): Roland **Pratica 00/01**
 Descrição: Parafuso da pinça do contra



Código: **P477**
 N° Part: **005A481330**
 Máquina(s): Roland **Pratica 01**
 Descrição: Pino do eixo das pinças



Código: **P114**
 N° Part: **005A481730**
 Máquina(s): Roland **Pratica 01**
 Descrição: Mola de torção



Código: **P133**
 N° Part: **011A219430**
 Máquina(s): Roland **Pratica 00**
 Descrição: Alavanca do rolete



Código: **P134**
 N° Part: **011A219330**
 Máquina(s): Roland **Pratica 00**
 Descrição: Alavanca do rolete



Código: **P069**
 N° Part: **011A156313**
 Máquina(s): Roland **Pratica 01**
 Descrição: Barra da mola

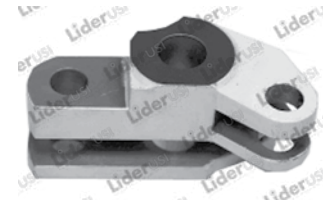

Código: **P141**
 N° Part: **005A433230**
 Máquina(s): Roland **Pratica 00**
 Descrição: Alavanca do rolete

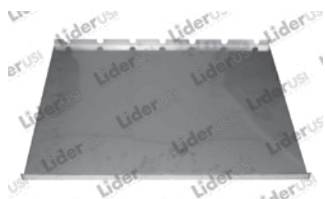

Código: **P211**
 N° Part: **027A021430**
 Máquina(s): Roland **Pratica 01**
 Descrição: Chapa do contra

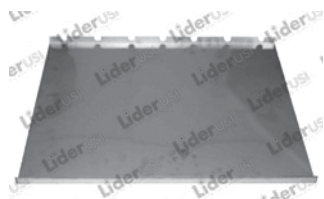

Código: **P211A**
 N° Part: **027A021330**
 Máquina(s): Roland **Pratica 00**
 Descrição: Chapa do contra

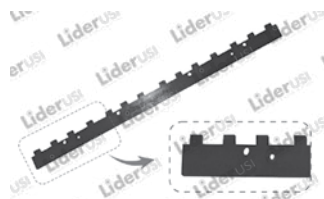

Código: **P167**
 N° Part: **005A482213**
 Máquina(s): Roland **Pratica 01**
 Descrição: Régua do contra



Código: **P466**
 N° Part: **005A420630**
 Máquina(s): Roland **Pratica 01**
 Descrição: Mancal central das pinças do contra

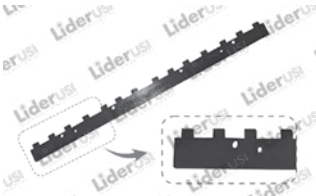

Código: **P167A**
Nº Part: **005A464113**
Máquina(s): Roland **Pratica 00**
Descrição: Régua do contra

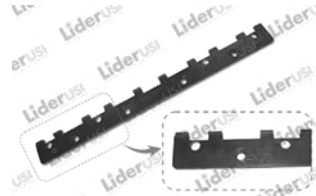

Código: **P167B**
Nº Part: **005A464113A**
Máquina(s): Roland **Pratica 00**
Descrição: Régua do contra (máquina importada)



Código: **P476**
Nº Part: **005A482330**
Máquina(s): Roland **Pratica 01**
Descrição: Bucha do eixo das pinças



Código: **P177**
Nº Part: **005A481930**
Máquina(s): Roland **Pratica 01**
Descrição: Carne de abertura das pinças



Código: **P177A**
Nº Part: **005A432230**
Máquina(s): Roland **Pratica 00**
Descrição: Carne de abertura das pinças



Código: **P170**
Nº Part: **011B180730**
Máquina(s): Roland **Pratica 00**
Descrição: Carne de desligar



Código: **P378**
Nº Part: **091H070540**
Máquina(s): Roland **Pratica 01**
Descrição: Rolamento de agulha



Código: **P172**
Nº Part: **011B183030**
Máquina(s): Roland **Pratica 01**
Descrição: Excêntrico do oscilante



Código: **P173**
Nº Part: **011C259630**
Máquina(s): Roland **Pratica 00/01**
Descrição: Excêntrico



Código: **P175**
Nº Part: **011B186230**
Máquina(s): Roland **Pratica 01**
Descrição: Carne de abertura das pinças do leque

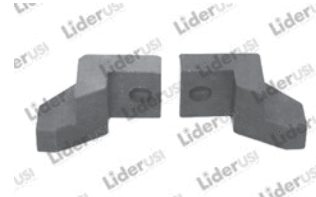

Código: **P200**
Nº Part: **011A228330**
Máquina(s): Roland **Pratica 00/01**
Descrição: Apoio da pinça do leque

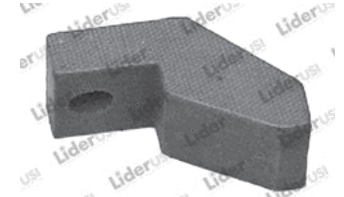

Código: **P199**
Nº Part: **011A228330**
Máquina(s): Roland **Pratica 01**
Descrição: Apoio da pinça do leque



Código: **P302**
Nº Part: **091G152040**
Máquina(s): Roland **Pratica 00/01**
Descrição: Rolamento de agulha do contra



Código: **P201**
Nº Part: **011A217330**
Máquina(s): Roland **Pratica 00**
Descrição: Apoio da pinça do leque



Código: **P249**
Nº Part: **011A227730**
Máquina(s): Roland **Pratica 01**
Descrição: Alavanca do rolete



Código: **P328**
Nº Part: **011A228230**
Máquina(s): Roland **Pratica 01**
Descrição: Eixo das pinças do leque



Código: **P222**
Nº Part: **017C107030**
Máquina(s): Roland **Pratica 00/01**
Descrição: Chapa de segurança



Código: **P226**
Nº Part: **017C106930**
Máquina(s): Roland **Pratica 00/01**
Descrição: Placa de ajuste



Código: **P308**
Nº Part: **091G270240**
Máquina(s): Roland **Pratica 00/01**
Descrição: Rolamento de agulha do contra



Código: **P250**
Nº Part: **011B176413**
Máquina(s): Roland **Pratica 00**
Descrição: Mancal do oscilante

Proibida a reprodução total e parcial deste catálogo. Sujeito a penalidade pelo Art. 184 do Código Penal e lei 9610 de 19.2.1998.

Imagens meramente ilustrativas, sujeito a alterações sem aviso prévio.



Código: **P251**
 N° Part: **092A470350**
 Máquina(s): Roland **Pratica 00**
 Descrição: Mola de compressão

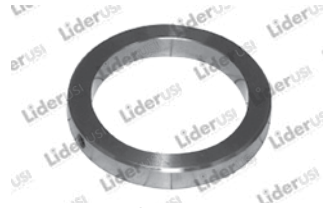

Código: **P254**
 N° Part: **011B184430**
 Máquina(s): Roland **Pratica 00/01**
 Descrição: Anel de ajuste



Código: **P260**
 N° Part: **091G900240**
 Máquina(s): Roland **Pratica 01**
 Descrição: Anel interno



Código: **P263**
 N° Part: **S/N°**
 Máquina(s): Roland **Pratica 00/01**
 Descrição: Batente da régua do contra

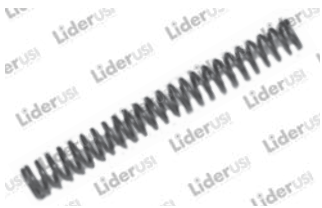

Código: **P264**
 N° Part: **092A552750**
 Máquina(s): Roland **Pratica 00**
 Descrição: Mola de compressão



Código: **P278**
 N° Part: **011A227630**
 Máquina(s): Roland **Pratica 01**
 Descrição: Mancal do leque



Código: **P279**
 N° Part: **011B184630**
 Máquina(s): Roland **Pratica 01**
 Descrição: Braço de acionamento

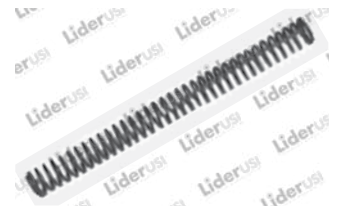

Código: **P282**
 N° Part: **092A392650**
 Máquina(s): Roland **Pratica 00/01**
 Descrição: Mola de compressão



Código: **P297**
 N° Part: **011B185530**
 Máquina(s): Roland **Pratica 01**
 Descrição: Came de abertura das pinças



Código: **P299**
 N° Part: **011B180830**
 Máquina(s): Roland **Pratica 00**
 Descrição: Excêntrico do oscilante



Código: **P415**
 N° Part: **017C015430**
 Máquina(s): Roland **Pratica 00/01**
 Descrição: Pino guia



Código: **P410**
 N° Part: **011A229530**
 Máquina(s): Roland **Pratica 01**
 Descrição: Mancal direito



Código: **P025**
 N° Part: **005A447930**
 Máquina(s): Roland **Pratica 00**
 Descrição: Engrenagem do cilindro do contra



Código: **P025A**
 N° Part: **005A447930**
 Máquina(s): Roland **Pratica 00**
 Descrição: Engrenagem do cilindro do contra

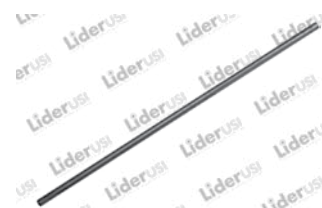

Código: **P329**
 N° Part: **005A481230**
 Máquina(s): Roland **Pratica 01**
 Descrição: Eixo das pinças do contra



Código: **P329A**
 N° Part: **011A225230**
 Máquina(s): Roland **Pratica 00**
 Descrição: Eixo das pinças do contra/leque



Código: **P368**
 N° Part: **005A486413**
 Máquina(s): Roland **Pratica 01**
 Descrição: Parafuso do tensor



Código: **P365B**
 N° Part: **093M203340**
 Máquina(s): Roland **Pratica 00/01**
 Descrição: Retentor



Código: **P351**
 N° Part: **011A217130**
 Máquina(s): Roland **Pratica 00/01**
 Descrição: Mancal central das pinças do leque



Código: **P362**
 N° Part: **011B184130**
 Máquina(s): Roland **Pratica 01**
 Descrição: Pino



Código: **P372**
Nº Part: **091H350840**
Máquina(s): Roland **Pratica 00**
Descrição: Rolamento axial completo



Código: **P392**
Nº Part: **093M040140**
Máquina(s): Roland **Pratica 01**
Descrição: Retentor do eixo do oscilante



Código: **P374**
Nº Part: **005A481630**
Máquina(s): Roland **Pratica 01**
Descrição: Mancal flangeado



Código: **P376**
Nº Part: **011B185130**
Máquina(s): Roland **Pratica 01**
Descrição: Engrenagem do oscilante

Novos Catálogos já disponíveis!

Catálogo de
Consumíveis



Catálogo
GTO 46/52



Catálogo
Linha Roland



Liderusi, qualidade para sua máquina,
respeito por você!

Catálogo
Adast 314-513





Código: **P022**
 N° Part: **005E118730**
 Máquina(s): Roland **Pratica 00/01**
 Descrição: Sem fim



Código: **P022A**
 N° Part: **0911013140**
 Máquina(s): Roland **Pratica 00/01**
 Descrição: Esfera do sem fim Ø8mm



Código: **P023**
 N° Part: **005B272330**
 Máquina(s): Roland **Pratica 00/01**
 Descrição: Caixa do sem fim



Código: **P024**
 N° Part: **005E118830**
 Máquina(s): Roland **Pratica 00/01**
 Descrição: Coroa do sem fim



Código: **P027**
 N° Part: **005B281130**
 Máquina(s): Roland **Pratica 00**
 Descrição: Engrenagem do cilindro de borracha



Código: **P030**
 N° Part: **005B315930**
 Máquina(s): Roland **Pratica 01**
 Descrição: Engrenagem do cilindro da borracha



Código: **P082**
 N° Part: **005E129330**
 Máquina(s): Roland **Pratica 00/01**
 Descrição: Parafuso tensor da régua da borracha



Código: **P083**
 N° Part: **005E129230**
 Máquina(s): Roland **Pratica 00/01**
 Descrição: Parafuso tensor da régua da borracha



Código: **P110**
 N° Part: **005E072750**
 Máquina(s): Roland **Pratica 00/01**
 Descrição: Mola trava



Código: **P137**
 N° Part: **005E131350**
 Máquina(s): Roland **Pratica 00**
 Descrição: Bucha esquerda do esticador



Código: **P139**
 N° Part: **005F067930**
 Máquina(s): Roland **Pratica 01**
 Descrição: Alavanca de regulagem esquerda



Código: **P268**
 N° Part: **005E125930**
 Máquina(s): Roland **Pratica 00/01**
 Descrição: Arruela de regulagem

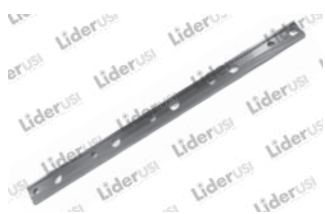

Código: **P363**
 N° Part: **005E130530**
 Máquina(s): Roland **Pratica 00**
 Descrição: Régua da borracha superior

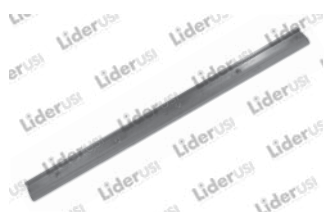

Código: **P364**
 N° Part: **005E130430**
 Máquina(s): Roland **Pratica 00**
 Descrição: Régua da borracha inferior

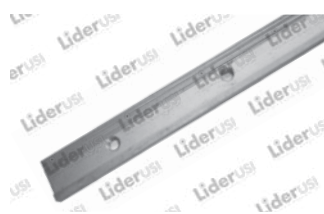

Código: **P369**
 N° Part: **005E136830**
 Máquina(s): Roland **Pratica 01**
 Descrição: Régua da borracha superior

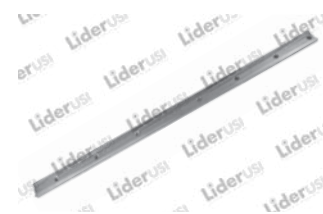

Código: **P370**
 N° Part: **005E136930**
 Máquina(s): Roland **Pratica 01**
 Descrição: Régua da borracha inferior



Código: **P168**
 N° Part: **005E130730**
 Máquina(s): Roland **Pratica 00**
 Descrição: Eixo esticador da borracha



Código: **P168A**
 N° Part: **005E136730**
 Máquina(s): Roland **Pratica 01**
 Descrição: Eixo esticador da borracha

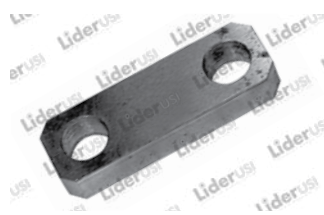

Código: **P377**
 N° Part: **006F067430**
 Máquina(s): Roland **Pratica 00/01**
 Descrição: Braço de acionamento



Código: **P257**
 N° Part: **005E403330**
 Máquina(s): Roland **Pratica 00/01**
 Descrição: Anel de apoio do sem fim



Código: **P463**
Nº Part: **027A021530**
Máquina(s): Roland **Pratica 00/01**
Descrição: Tampa do solenóide da pressão



Código: **P266**
Nº Part: **005E072301 / 005E137430**
Máquina(s): Roland **Pratica 00/01**
Descrição: Arruela de encosto do sem fim



Código: **P009**
Nº Part: **0375001040**
Máquina(s): Roland **Pratica 00/01**
Descrição: Solenóide da pressão

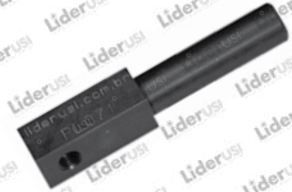

Código: **P071**
Nº Part: **006F068630**
Máquina(s): Roland **Pratica 00/01**
Descrição: Pino limitador



Código: **P104**
Nº Part: **027A021650**
Máquina(s): Roland **Pratica 01**
Descrição: Mola do solenóide

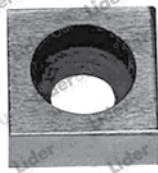

Código: **P293**
Nº Part: **006E096230**
Máquina(s): Roland **Pratica 00/01**
Descrição: Calço da alavanca do trinquete



Código: **P436A**
Nº Part: **091C310740**
Máquina(s): Roland **Pratica 01**
Descrição: Rolamento de esfera



Código: **P080A**
Nº Part: **006E097030A**
Máquina(s): Roland **Pratica 00/01**
Descrição: Pino do rolamento

Localizando sua Peça no Equipamento

Inovando, nós da **LiderUSI** disponibilizamos além da foto da peça, um desenho em explosão da região onde a peça se localiza no equipamento, assim como a posição da mesma no conjunto, para que você não tenha dúvidas na hora de compra.

Para visualizar este desenho é muito simples: Ao entrar na peça desejada, basta clicar no desenho localizado abaixo da foto da mesma. No desenho em explosão, a peça estará evidenciada com uma indicação em vermelho. (vide imagem ao lado)



LiderUSI, inovando para atender cada vez melhor!

LiderUSI, qualidade para sua máquina.
respeito por você!

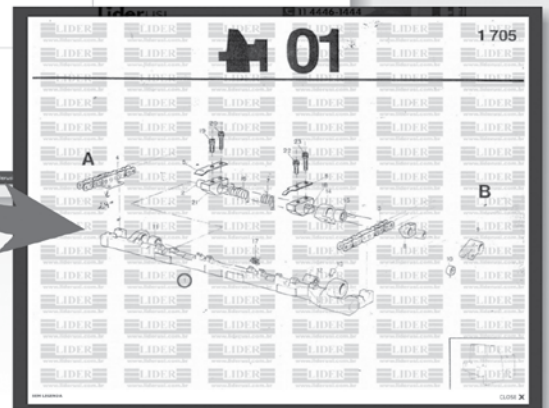



Código: **P041**
Nº Part: **008D039130**
Máquina(s): Roland **Pratica 00/01**
Descrição: Engrenagem do distribuidor de tinta/água



Código: **P043**
Nº Part: **027B010330**
Máquina(s): Roland **Pratica 00/01**
Descrição: Engrenagem intermediária



Código: **P043A**
Nº Part: **027B010330A**
Máquina(s): Roland **Pratica 00/01**
Descrição: Engrenagem intermediária



Código: **P046**
Nº Part: **008D038830**
Máquina(s): Roland **Pratica 00/01**
Descrição: Engrenagem do bailarino de molha



Código: **P051**
Nº Part: **091G904730**
Máquina(s): Roland **Pratica 00/01**
Descrição: Rolamento da cilindreira



Código: **P056**
Nº Part: **094D106340**
Máquina(s): Roland **Pratica 00/01**
Descrição: Rolamento antireversível do rolo de molha/tinta



Código: **P092**
Nº Part: **008C194130**
Máquina(s): Roland **Pratica 00/01**
Descrição: Bucha excêntrica do rolo de molha/tinta



Código: **P093**
Nº Part: **007G181330 / 007G172730**
Máquina(s): Roland **Pratica 00/01**
Descrição: Bucha da cilindreira direita



Código: **P093A**
Nº Part: **007G181630**
Máquina(s): Roland **Pratica 00/01**
Descrição: Bucha da cilindreira esquerda



Código: **P094**
Nº Part: **009A400413**
Máquina(s): Roland **Pratica 00/01**
Descrição: Cilindreira completa



Código: **P094A**
Nº Part: **009A400413A**
Máquina(s): Roland **Pratica 00/01**
Descrição: Cilindreira simples



Código: **P094B**
Nº Part: **S/Nº**
Máquina(s): Roland **Pratica 00/01**
Descrição: Kit de componentes da cilindreira



Código: **P095**
Nº Part: **009A400730**
Máquina(s): Roland **Pratica 00/01**
Descrição: Arrueal da cilindreira (nylon)



Código: **P096**
Nº Part: **027A026130**
Máquina(s): Roland **Pratica 00/01**
Descrição: Arruela da cilindreira (aço)



Código: **P097**
Nº Part: **092B062150**
Máquina(s): Roland **Pratica 00/01**
Descrição: Mola do mancao de molha/tinta



Código: **P100**
Nº Part: **092B050550**
Máquina(s): Roland **Pratica 00/01**
Descrição: Mola de compressão tinta



Código: **P113**
Nº Part: **027A025230**
Máquina(s): Roland **Pratica 00/01**
Descrição: Mola da lâmina do tinteiro



Código: **P091**
Nº Part: **007D234430**
Máquina(s): Roland **Pratica 00/01**
Descrição: Bucha da molha/tinta (bronze)



Código: **P081**
Nº Part: **011C255330**
Máquina(s): Roland **Pratica 01**
Descrição: Pino excêntrico



Código: **P079**
Nº Part: **092B062150**
Máquina(s): Roland **Pratica 00/01**
Descrição: Parafuso dosador do tinteiro



Código: **P360**
Nº Part: **207D282030**
Máquina(s): Roland **Pratica 00/01**
Descrição: Haste de regulagem do mancal d'água



Código: **P344**
Nº Part: **009F016850**
Máquina(s): Roland **Pratica 00/01**
Descrição: Freio da bandeja d'água



Código: **P080**
Nº Part: **008D039030**
Máquina(s): Roland **Pratica 00/01**
Descrição: Parafuso guia



Código: **P089**
Nº Part: **007A183930**
Máquina(s): Roland **Pratica 00/01**
Descrição: Bucha do mancal direita



Código: **P090**
Nº Part: **007A179330**
Máquina(s): Roland **Pratica 00/01**
Descrição: Bucha do mancal esquerda de molha/tinta



Código: **P125**
Nº Part: **008C189830**
Máquina(s): Roland **Pratica 00/01**
Descrição: Mancal da molha de cima



Código: **P126**
Nº Part: **008C198030**
Máquina(s): Roland **Pratica 01**
Descrição: Mancal de molha de baixo



Código: **P127**
Nº Part: **008C189730**
Máquina(s): Roland **Pratica 00**
Descrição: Mancal de molha de baixo



Código: **P128**
Nº Part: **007D233930**
Máquina(s): Roland **Pratica 00/01**
Descrição: Mancal de tinta de baixo



Código: **P129**
Nº Part: **007D234030**
Máquina(s): Roland **Pratica 00/01**
Descrição: Mancal de tinta de baixo



Código: **P130**
Nº Part: **007D234630**
Máquina(s): Roland **Pratica 00/01**
Descrição: Mancal de tinta de baixo



Código: **P131**
Nº Part: **007D234830**
Máquina(s): Roland **Pratica 00/01**
Descrição: Mancal de tinta de baixo



Código: **P132**
Nº Part: **008F180630**
Máquina(s): Roland **Pratica 01**
Descrição: Alavanca do suporte



Código: **P132A**
Nº Part: **007G175730**
Máquina(s): Roland **Pratica 00**
Descrição: Alavanca do suporte



Código: **P142**
Nº Part: **008F174230**
Máquina(s): Roland **Pratica 00/01**
Descrição: Alavanca de regulagem



Código: **P143**
Nº Part: **008G117630**
Máquina(s): Roland **Pratica 00/01**
Descrição: Alavanca



Código: **P153**
Nº Part: **008G117430**
Máquina(s): Roland **Pratica 00**
Descrição: Came de desligar



Código: **P176**
Nº Part: **008D039430**
Máquina(s): Roland **Pratica 00/01**
Descrição: Came axial



Código: **P152**
Nº Part: **092B061550**
Máquina(s): Roland **Pratica 00/01**
Descrição: Mola de compressão



Código: **P204**
Nº Part: **009B556030**
Máquina(s): Roland **Pratica 00/01**
Descrição: Guia deslizante do rolo de tinta



Código: **P202**
 Nº Part: **109D199913**
 Máquina(s): Roland **Pratica 01**
 Descrição: Rolo da bandeja d'água



Código: **P202A**
 Nº Part: **009D199913**
 Máquina(s): Roland **Pratica 00**
 Descrição: Rolo da bandeja d'água

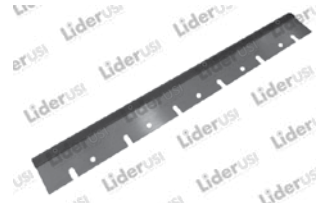

Código: **P203**
 Nº Part: **007V102513**
 Máquina(s): Roland **Pratica 00**
 Descrição: Lâmina do lavador



Código: **P203A**
 Nº Part: **107V102513**
 Máquina(s): Roland **Pratica 01**
 Descrição: Lâmina do lavador



Código: **P148**
 Nº Part: **008C197530**
 Máquina(s): Roland **Pratica 01**
 Descrição: Alavanca esquerda do rolo de molha



Código: **P206**
 Nº Part: **007C324830**
 Máquina(s): Roland **Pratica 00/01**
 Descrição: Lâmina do tinteiro



Código: **P206A**
 Nº Part: **107C324830**
 Máquina(s): Roland **Pratica 01**
 Descrição: Lâmina do tinteiro

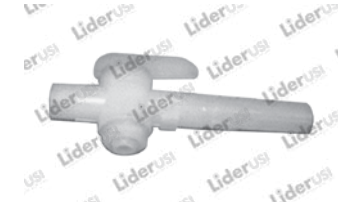

Código: **P205**
 Nº Part: **108B215840**
 Máquina(s): Roland **Pratica 00/01**
 Descrição: Torneira do reservatório de água



Código: **P213 / P213A**
 Nº Part: **007C271930**
 Máquina(s): Roland **Pratica 00/01**
 Descrição: Lateral do tinteiro esquerda e direita

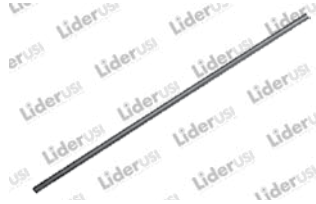

Código: **P333**
 Nº Part: **009B563830**
 Máquina(s): Roland **Pratica 00/01**
 Descrição: Eixo do rolo distribuidor de tinta

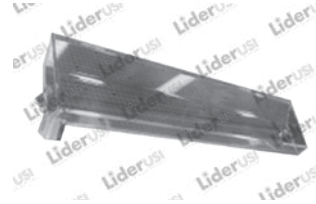

Código: **P240**
 Nº Part: **108B215950**
 Máquina(s): Roland **Pratica 01**
 Descrição: Bandeja d'água

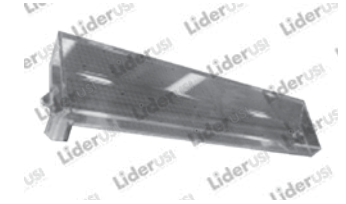

Código: **P240A**
 Nº Part: **008B215950**
 Máquina(s): Roland **Pratica 00/01**
 Descrição: Bandeja d'água



Código: **P355**
 Nº Part: **007C273240**
 Máquina(s): Roland **Pratica 00/01**
 Descrição: Manipulo do tinteiro



Código: **P074**
 Nº Part: **007V101530**
 Máquina(s): Roland **Pratica 00/01**
 Descrição: Eixo de regulagem do lavador



Código: **P259**
 Nº Part: **008D038930**
 Máquina(s): Roland **Pratica 00/01**
 Descrição: Anel de encosto



Código: **P309**
 Nº Part: **007D234130**
 Máquina(s): Roland **Pratica 00/01**
 Descrição: Pino de apoio



Código: **P271**
 Nº Part: **007G172130**
 Máquina(s): Roland **Pratica 00/01**
 Descrição: Barra de acionamento



Código: **P276**
 Nº Part: **008C197930**
 Máquina(s): Roland **Pratica 01**
 Descrição: Bloco do suporte



Código: **P283**
 Nº Part: **091H090840**
 Máquina(s): Roland **Pratica 00/01**
 Descrição: Rolamento de agulhas



Código: **P284**
 Nº Part: **091H075940**
 Máquina(s): Roland **Pratica 00/01**
 Descrição: Rolamento de agulhas



Código: **P285**
Nº Part: **093M081840**
Máquina(s): Roland **Pratica 00/01**
Descrição: Retentor do rolo de molha



Código: **P290**
Nº Part: **091A150630**
Máquina(s): Roland **Pratica 00/01**
Descrição: Bucha grafitada



Código: **P305**
Nº Part: **007V101630**
Máquina(s): Roland **Pratica 00/01**
Descrição: Suporte esquerdo/direito do lavador



Código: **P314**
Nº Part: **007B095830**
Máquina(s): Roland **Pratica 00/01**
Descrição: Pino do came tomador de tinta



Facebook



Twitter



Orkut

Acompanhe a **Liderusi** nas
Redes Sociais

Lá você encontrará todas as nossas promoções,
peças novas, consumíveis, além de
informações e notícias do mundo gráfico.

Acesse agora pelo nosso site:
www.liderusi.com.br



Código: **P324**
Nº Part: **008D038230**
Máquina(s): Roland **Pratica 00/01**
Descrição: Engrenagem motriz (menor)



Código: **P315**
Nº Part: **109B563730**
Máquina(s): Roland **Pratica 00/01**
Descrição: Eixo do rolo distribuidor d'água



Código: **P316**
Nº Part: **009B563730**
Máquina(s): Roland **Pratica 00**
Descrição: Eixo do rolo distribuidor d'água



Código: **P322**
Nº Part: **009B562413**
Máquina(s): Roland **Pratica 00/01**
Descrição: Rolo bailarino/distribuidor d'água



Código: **P393**
Nº Part: **008F176930**
Máquina(s): Roland **Pratica 00/01**
Descrição: Barra de acoplamento



Código: **P333A**
Nº Part: **109B563830**
Máquina(s): Roland **Pratica 01**
Descrição: Eixo do rolo distribuidor de tinta

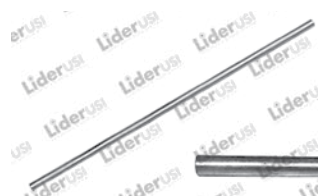

Código: **P347**
Nº Part: **107D283030**
Máquina(s): Roland **Pratica 00/01**
Descrição: Haste de regulagem do manca



Código: **P338**
Nº Part: **008E038930**
Máquina(s): Roland **Pratica 00/01**
Descrição: Engrenagem do sistema do distribuidor d'água



Código: **P388**
Nº Part: **008D023030**
Máquina(s): Roland **Pratica 00**
Descrição: Engrenagem do eixo



Código: **P389**
Nº Part: **093M015640**
Máquina(s): Roland **Pratica 00/01**
Descrição: Retentor radial



Código: **P390**
Nº Part: **008D038130**
Máquina(s): Roland **Pratica 00**
Descrição: Engrenagem c/ rasgo de chaveta



Código: **P398**
Nº Part: **008G124930**
Máquina(s): Roland **Pratica 00/01**
Descrição: Alavanca de desligar



Código: **P063**
Nº Part: **107D283130**
Máquina(s): Roland **Pratica 00/01**
Descrição: Pino do mancal



Código: **P375**
Nº Part: **007Z035730**
Máquina(s): Roland **Pratica 00/01**
Descrição: Engrenagem do sistema de distribuição de tinta



Código: **P404**
Nº Part: **092A300150**
Máquina(s): Roland **Pratica 00**
Descrição: Mola de compressão



Código: **P409**
Nº Part: **092A351050**
Máquina(s): Roland **Pratica 01**
Descrição: Mola de compressão



Código: **P391**
Nº Part: **008D038330**
Máquina(s): Roland **Pratica 00**
Descrição: Engrenagem c/ cubo



Código: **P426**
Nº Part: **007H134630**
Máquina(s): Roland **Pratica 00/01**
Descrição: Rolete de acionamento



Código: **P432**
Nº Part: **091G150540 / 091G901830**
Máquina(s): Roland **Pratica 00/01**
Descrição: Rolamento de agulha



Código: **P435**
Nº Part: **009B555830**
Máquina(s): Roland **Pratica 00/01**
Descrição: Engrenagem do tomador de tinta



Código: **P349**
Nº Part: **091P206340**
Máquina(s): Roland **Pratica 00/01**
Descrição: Manipulo de regulagem do lavador M8



Código: **P356**
Nº Part: **091N015240**
Máquina(s): Roland **Pratica 00/01**
Descrição: Manipulo da alavanca do comando M8



Código: **P357**
Nº Part: **091N205440**
Máquina(s): Roland **Pratica 00/01**
Descrição: Manipulo do eixo do comando M10



Código: **P256A**
Nº Part: **093A020840 / 093O011140**
Máquina(s): Roland **Pratica 00/01**
Descrição: Anel O'ring



Código: **P433**
Nº Part: **091D060440**
Máquina(s): Roland **Pratica 00/01**
Descrição: Rolamento autocompensador de esferas



Código: **P361**
Nº Part: **092A392750**
Máquina(s): Roland **Pratica 01**
Descrição: Mola de compressão do mancal da molha



Código: **P379**
Nº Part: **027A025330**
Máquina(s): Roland **Pratica 00**
Descrição: Mola de lâmina



Código: **P239D**
Nº Part: **404A059244D**
Máquina(s): Roland **Pratica 00/01**
Descrição: Parafuso do pé de pato



Código: **P261**
Nº Part: **091G904740**
Máquina(s): Roland **Pratica 00/01**
Descrição: Anel interno do rolamento da cilindreira



Código: **P051A**
Nº Part: **S/Nº**
Máquina(s): Roland **Pratica 00/01**
Descrição: Anel interno do rolamento da cilindreira



Código: **P151A**
Nº Part: **008C197313**
Máquina(s): Roland **Pratica 01**
Descrição: Trilho do rolo de molha da chapa LE



Código: **P258**
Nº Part: **007A179530**
Máquina(s): Roland **Pratica 00/01**
Descrição: Anel da bucha do rolo de molha



P027
Nº Part: 005B281130
Máquina: Roland Prática 00
Descrição: Engrenagem do cilindro da borracha



P033
Nº Part: 021B004430
Máquina: Roland Prática 00/01
Descrição: Engrenagem cônica do Mabeg



P029
Nº Part: 005C457530
Máquina: Roland Prática 01
Descrição: Engrenagem do cilindro do contra



Código: **P425**
Nº Part: **S/Nº**
Máquina(s): Roland **Pratica 00/01**
Descrição: Rolamento d'água e tinta



Código: **P429**
Nº Part: **S/Nº**
Máquina(s): Roland **Pratica 00/01**
Descrição: Cilindreira longa do tomador d'água



Código: **P029A**
Nº Part: **007B085630**
Máquina(s): Roland **Pratica 00/01**
Descrição: Engrenagem do cilindro distribuidor de tinta



Código: **P040**
Nº Part: **009B555930**
Máquina(s): Roland **Pratica 00/01**
Descrição: Engrenagem do distribuidor de tinta



Código: **P334**
Nº Part: **090I320740**
Máquina(s): Roland **Pratica 00/01**
Descrição: Porca da bucha do mancal direito

Engrenagens

Confira a seção Engrenagens deste catálogo, que contém as informações técnicas de cada engrenagem.



Código: **P012**
Nº Part: **027C013530A**
Máquina(s): Roland **Pratica 01**
Descrição: Barra tira folha completa

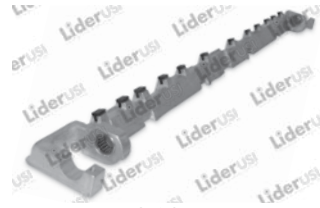

Código: **P012A**
Nº Part: **027C013530**
Máquina(s): Roland **Pratica 01**
Descrição: Barra tira folha simples



Código: **P013**
Nº Part: **027C014330**
Máquina(s): Roland **Pratica 00**
Descrição: Barra tira folha completa



Código: **P013A**
Nº Part: **027C014330A**
Máquina(s): Roland **Pratica 00**
Descrição: Barra tira folha simples



Código: **P262**
Nº Part: **027C012330**
Máquina(s): Roland **Pratica 00/01**
Descrição: Batente da pinça da saída



Código: **P014**
Nº Part: **010C167013**
Máquina(s): Roland **Pratica 00/01**
Descrição: Pinça da barra tira folha (importada)

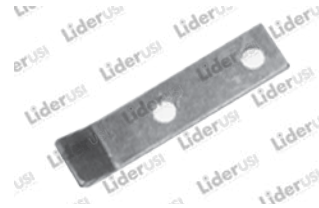

Código: **P015**
Nº Part: **010C162650**
Máquina(s): Roland **Pratica 00/01**
Descrição: Pinça da saída (nacional)



Código: **P015A**
Nº Part: **110C162650**
Máquina(s): Roland **Pratica 01**
Descrição: Pinça da saída (nacional)



Código: **P017**
Nº Part: **092E225150**
Máquina(s): Roland **Pratica 01**
Descrição: Mola da barra tira folha (menor)



Código: **P017A**
Nº Part: **092E202450**
Máquina(s): Roland **Pratica 00/01**
Descrição: Mola da barra tira folha (maior)



Código: **P045**
Nº Part: **010D473730**
Máquina(s): Roland **Pratica 00/01**
Descrição: Engrenagem da corrente



Código: **P145**
Nº Part: **010K187930**
Máquina(s): Roland **Pratica 01**
Descrição: Mancal esquerdo



Código: **P146**
Nº Part: **010K182130**
Máquina(s): Roland **Pratica 00**
Descrição: Cubo

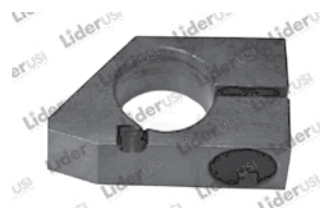

Código: **P154**
Nº Part: **010C163130**
Máquina(s): Roland **Pratica 00/01**
Descrição: Alavanca de encosto da barra tira folha



Código: **P163**
Nº Part: **015E416513**
Máquina(s): Roland **Pratica 01**
Descrição: Calha da lâmpada



Código: **P169**
Nº Part: **010D512630**
Máquina(s): Roland **Pratica 01**
Descrição: Came de abertura das pinças



Código: **P169A**
Nº Part: **010D463730**
Máquina(s): Roland **Pratica 00**
Descrição: Came de abertura das pinças



Código: **P044**
Nº Part: **027A025830**
Máquina(s): Roland **Pratica 00/01**
Descrição: Engrenagem da corrente



Código: **P171A**
Nº Part: **006E104530**
Máquina(s): Roland **Pratica 00**
Descrição: Came de abertura da barra tira folha



Código: **P195**
Nº Part: **010E593530**
Máquina(s): Roland **Pratica 00**
Descrição: Trava do trinquete



Código: **P207**
Nº Part: **010G077730**
Máquina(s): Roland **Pratica 01**
Descrição: Chapa da mesa



Código: **P210**
Nº Part: **010K186430**
Máquina(s): Roland **Pratica 01**
Descrição: Rolete de acionamento

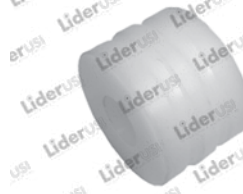

Código: **P210A**
Nº Part: **010K196630**
Máquina(s): Roland **Pratica 01**
Descrição: Roldana da correia



Código: **P210B**
Nº Part: **010K196530**
Máquina(s): Roland **Pratica 01**
Descrição: Roldana da correia



Código: **P218**
Nº Part: **010F224313 / 010F223613**
Máquina(s): Roland **Pratica 00/01**
Descrição: Esquadro protetor



Código: **P246**
Nº Part: **010C162530**
Máquina(s): Roland **Pratica 00/01**
Descrição: Corrente da saída



Código: **P246A**
Nº Part: **027C010413**
Máquina(s): Roland **Pratica 01**
Descrição: Corrente da saída



Código: **P248**
Nº Part: **010C164530**
Máquina(s): Roland **Pratica 00/01**
Descrição: Alavanca de abertura das pinças



Código: **P120**
Nº Part: **010K186150**
Máquina(s): Roland **Pratica 00/01**
Descrição: Cadaço da saída (3 unidades)



Código: **P265**
Nº Part: **010D451630**
Máquina(s): Roland **Pratica 00/01**
Descrição: Apoio do came de abertura das pinças



Código: **P295**
Nº Part: **091H098240**
Máquina(s): Roland **Pratica 00/01**
Descrição: Rolamento da barra tira folha



Código: **P296**
Nº Part: **010D512830**
Máquina(s): Roland **Pratica 01**
Descrição: Came de abertura das pinças



Código: **P042**
Nº Part: **010E593730**
Máquina(s): Roland **Pratica 00/01**
Descrição: Coroa da descida da mesa de saída

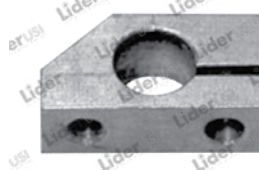

Código: **P312**
Nº Part: **010C162830**
Máquina(s): Roland **Pratica 00/01**
Descrição: Corpo da pinça



Código: **P337**
Nº Part: **010K184630**
Máquina(s): Roland **Pratica 01**
Descrição: Engrenagem da corrente



Código: **P330**
Nº Part: **010C167330**
Máquina(s): Roland **Pratica 00**
Descrição: Eixo das pinças da barra tira folha



Código: **P330A**
Nº Part: **110C168730**
Máquina(s): Roland **Pratica 01**
Descrição: Eixo das pinças da barra tira folha



Código: **P341**
Nº Part: **010E594213**
Máquina(s): Roland **Pratica 00/01**
Descrição: Esticador da corrente



Código: **P353**
Nº Part: **010C168830**
Máquina(s): Roland **Pratica 01**
Descrição: Mancal central do tira folha



Código: **P354**
Nº Part: **010K185030**
Máquina(s): Roland **Pratica 01**
Descrição: Mancal direito do tira folha

Proibida a reprodução total e parcial deste catálogo. Sujeito a penalidade pelo Art. 184 do Código Penal e lei 9610 de 19.2.1998.

Imagens meramente ilustrativas, sujeito a alterações sem aviso prévio.



Código: **P382**
Nº Part: **091H705140**
Máquina(s): Roland **Pratica 00/01**
Descrição: Rolamento da alavanca de abertura do tira folha



Código: **P384**
Nº Part: **037B036940**
Máquina(s): Roland **Pratica 00**
Descrição: Micro switch



Código: **P412**
Nº Part: **010E595230**
Máquina(s): Roland **Pratica 00**
Descrição: Pino de apoio



Código: **P031**
Nº Part: **010B293230**
Máquina(s): Roland **Pratica 00/01**
Descrição: Engrenagem motriz (tira folha)



Código: **P431**
Nº Part: **091H075040**
Máquina(s): Roland **Pratica 00**
Descrição: Rolamento de agulha do tira folha



Código: **P504**
Nº Part: **027A007930 / 094D265040**
Máquina(s): Roland **Pratica 00/01**
Descrição: Acoplamento lovejoy



Código: **P416**
Nº Part: **010P193030**
Máquina(s): Roland **Pratica 00**
Descrição: Eixo



Código: **P394**
Nº Part: **010E595130**
Máquina(s): Roland **Pratica 01**
Descrição: Roldana



Código: **P048**
Nº Part: **010E590430**
Máquina(s): Roland **Pratica 00**
Descrição: Trinquete

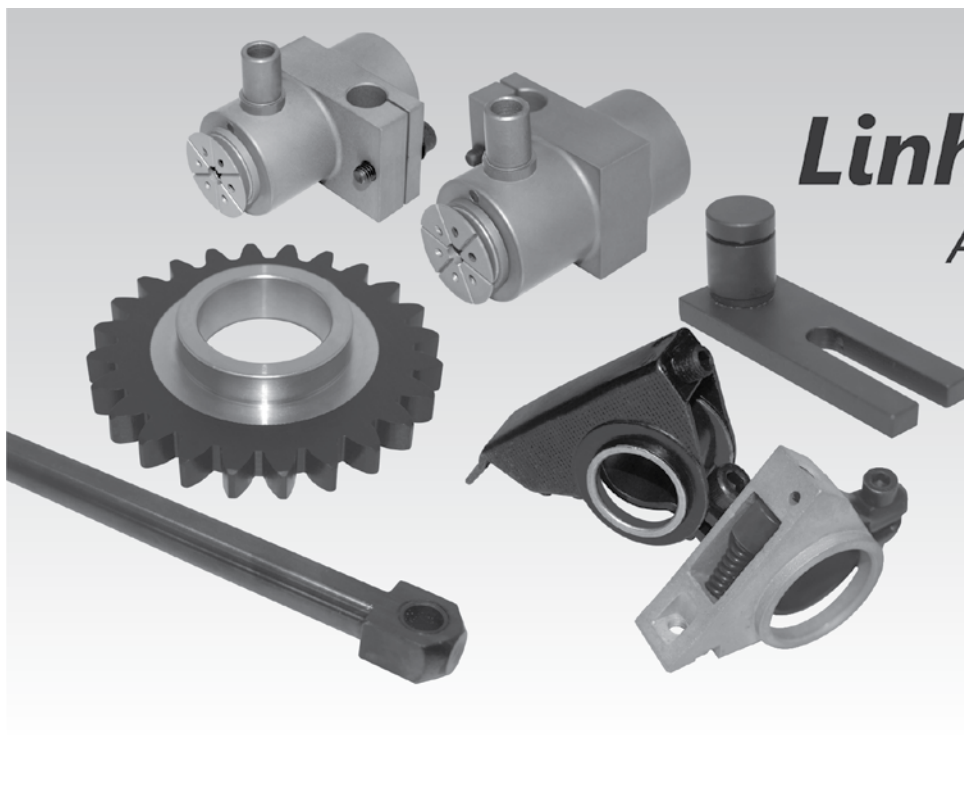

Catálogo Linha Roland

Adquira já o seu!

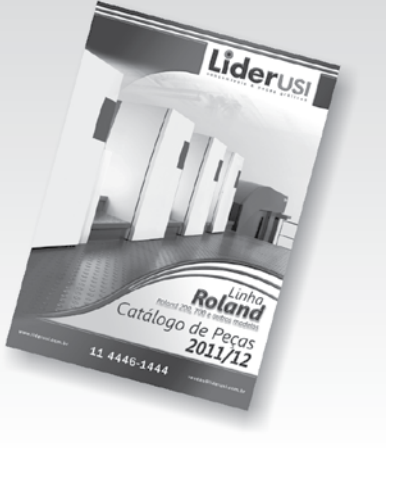

Proibida a reprodução total e parcial deste catálogo. Sujeito a penalidade pelo Art. 184 do Código Penal e lei 9610 de 19.2.1998.

Imagens meramente ilustrativas, sujeito a alterações sem aviso prévio.



Código: **P470**
Nº Part: **S/Nº**
Máquina(s): Roland **Pratica 00/01**
Descrição: Junta universal



Código: **P464**
Nº Part: **0015237830**
Máquina(s): Roland **Pratica 01**
Descrição: Engrenagem do sistema de lubrificação



Código: **P516**
Nº Part: **S/Nº**
Máquina(s): Roland **Pratica 01**
Descrição: Conjunto da folha loca



Código: **P469**
Nº Part: **091G770640**
Máquina(s): Roland **Pratica 00/01**
Descrição: Rolamento



Código: **P424**
Nº Part: **S/Nº**
Máquina(s): Roland **Pratica 00/01**
Descrição: Rolamento do compressor



Código: **P475**
Nº Part: **S/Nº**
Máquina(s): Roland **Pratica 00/01**
Descrição: Freio de lona do motor



Código: **P427**
Nº Part: **021C011430**
Máquina(s): Roland **Pratica 00**
Descrição: Suporte da bobina



Código: **P061**
Nº Part: **011I214530**
Máquina(s): Roland **Pratica 00/01**
Descrição: Pino do batente



Código: **P001**
Nº Part: **S/Nº**
Máquina(s): Roland **Pratica 00/01**
Descrição: Freio do motor - 24VDC (corrente contínua - 220V)



Código: **P001A**
Nº Part: **S/Nº**
Máquina(s): Roland **Pratica 00/01**
Descrição: Freio do motor - 90VDC (corrente contínua - 220V)



Código: **P002**
Nº Part: **S/Nº**
Máquina(s): Roland **Pratica 00/01**
Descrição: Freio da subida da mesa



Código: **P003**
Nº Part: **S/Nº**
Máquina(s): Roland **Pratica 01**
Descrição: Contador elétrico - 24VDC



Código: **P004**
Nº Part: **S/Nº**
Máquina(s): Roland **Pratica 00**
Descrição: Contador elétrico 24VDC



Código: **P005**
Nº Part: **215E602215**
Máquina(s): Roland **Pratica 01**
Descrição: Fotocélula



Código: **P006**
Nº Part: **037Y036140**
Máquina(s): Roland **Pratica 00**
Descrição: Fotocélula



Código: **P007**
Nº Part: **S/Nº**
Máquina(s): Roland **Pratica 01**
Descrição: Sensor laranja



Código: **P008**
Nº Part: **037U029240**
Máquina(s): Roland **Pratica 01**
Descrição: Sensor da descida da mesa



Código: **P011**
Nº Part: **037D200613**
Máquina(s): Roland **Pratica 00/01**
Descrição: Potenciômetro da velocidade do Mabeg

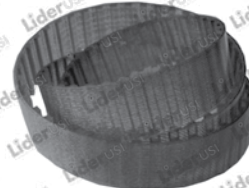

Código: **P121**
Nº Part: **094A910840**
Máquina(s): Roland **Pratica 00/01**
Descrição: Correia sincronizada do motor principal



Código: **P179**
Nº Part: **S/Nº**
Máquina(s): Roland **Pratica 01**
Descrição: Anel do numerador

Proibida a reprodução total e parcial deste catálogo. Sujeito a penalidade pelo Art. 184 do Código Penal e lei 9610 de 19.2.1998.

Imagens meramente ilustrativas, sujeito a alterações sem aviso prévio.



Código: **P181**
Nº Part: **S/Nº**
Máquina(s): Roland **Pratica 00/01**
Descrição: Came do numerador

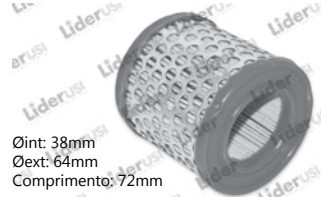

Código: **P197**
Nº Part: **350283**
Máquina(s): Roland **Pratica 00/01**
Descrição: Filtro p/ compressor menor

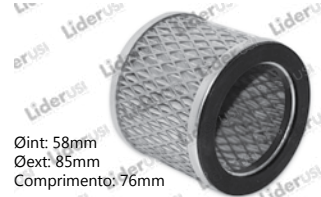

Código: **P197A**
Nº Part: **350273**
Máquina(s): Roland **Pratica 00/01**
Descrição: Filtro p/ compressor maior



Código: **P198**
Nº Part: **S/Nº**
Máquina(s): Roland **Pratica 00**
Descrição: Acoplamento



Código: **P198A**
Nº Part: **S/Nº**
Máquina(s): Roland **Pratica 01**
Descrição: Acoplamento



Código: **P223**
Nº Part: **S/Nº**
Máquina(s): Roland **Pratica 01**
Descrição: Engate do numerador



Código: **P256**
Nº Part: **0930019640**
Máquina(s): Roland **Pratica 00/01**
Descrição: Anel o'ring



Código: **P294**
Nº Part: **027C015813**
Máquina(s): Roland **Pratica 01**
Descrição: Regulador do fluxo de ar



Código: **P032**
Nº Part: **0050002930**
Máquina(s): Roland **Pratica 00/01**
Descrição: Engrenagem motriz do motor



Código: **P047**
Nº Part: **002A204930**
Máquina(s): Roland **Pratica 00/01**
Descrição: Pinhão



Código: **P343**
Nº Part: **S/Nº**
Máquina(s): Roland **Pratica 00/01**
Descrição: Filtro do compressor a vácuo



Código: **P343A**
Nº Part: **S/Nº**
Máquina(s): Roland **Pratica 00/01**
Descrição: Filtro do compressor a vácuo



Øint: 25,5mm
Compr. corpo: 436mm
Compr. total: 452mm

Código: **P298**
Nº Part: **S/Nº**
Máquina(s): Roland **Pratica 00**
Descrição: Lâmpada



Øinterno: 72mm

Código: **P383**
Nº Part: **0930028040**
Máquina(s): Roland **Pratica 00/01**
Descrição: Anel o'ring do sistema de lubrificação



Código: **P401**
Nº Part: **1800330**
Máquina(s): Roland **Pratica 00/01**
Descrição: Válvula de vácuo



Código: **P402**
Nº Part: **1800230**
Máquina(s): Roland **Pratica 00/01**
Descrição: Válvula de ar



Código: **E075**
Nº Part: **094A912040**
Máquina(s): Roland **Pratica 00**
Descrição: Numerador horizontal progressivo



Código: **E076**
Nº Part: **094A912040**
Máquina(s): Roland **Pratica 00**
Descrição: Numerador horizontal regressivo



Código:	P033
Nº Part:	021B004430
Máquina(s):	Roland Pratica 00/01
Localização:	Entrada / Aparelho
Descrição:	Engrenagem cônica do Mabeg
Dimensões:	Nº de dentes: 16
	Øexterno: Ø35mm
	Øinterno: Ø12mm
	Altura total: 20mm



Código:	P034
Nº Part:	021B009730
Máquina(s):	Roland Pratica 00/01
Localização:	Entrada / Aparelho
Descrição:	Engrenagem cônica do Mabeg
Dimensões:	Nº de dentes: 20
	Øexterno: Ø42mm
	Øinterno: Ø12mm
	Altura total: 24mm



Código:	P034A
Nº Part:	021B009730A
Máquina(s):	Roland Pratica 00/01
Localização:	Entrada / Aparelho
Descrição:	Engrenagem cônica do Mabeg
Dimensões:	Nº de dentes: 20
	Øexterno: Ø42mm
	Øinterno: Ø14mm
	Altura total: 24mm



Código:	P035
Nº Part:	021B003630
Máquina(s):	Roland Pratica 00/01
Localização:	Entrada / Aparelho
Descrição:	Engrenagem cônica do Mabeg
Dimensões:	Nº de dentes: 16
	Øexterno: Ø44mm
	Øinterno: Ø14mm
	Altura total: 22mm



Código:	P036
Nº Part:	021B003930
Máquina(s):	Roland Pratica 00/01
Localização:	Entrada / Aparelho
Descrição:	Engrenagem cônica do Mabeg
Dimensões:	Nº de dentes: 16
	Øexterno: Ø35mm
	Øinterno: Ø12mm
	Altura total: 21mm



Código:	P037
Nº Part:	021B005930
Máquina(s):	Roland Pratica 00/01
Localização:	Entrada / Aparelho
Descrição:	Engrenagem cônica do Mabeg
Dimensões:	Nº de dentes: 16
	Øexterno: Ø44mm
	Øinterno: Ø20mm
	Altura total: 22mm



Código:	P038
Nº Part:	021B004030
Máquina(s):	Roland Pratica 00/01
Localização:	Entrada / Aparelho
Descrição:	Engrenagem cônica do Mabeg
Dimensões:	Nº de dentes: 16
	Øexterno: Ø35mm
	Øinterno: Ø12mm
	Altura total: 16mm



Código:	P039
Nº Part:	021B008230
Máquina(s):	Roland Pratica 00/01
Localização:	Entrada / Aparelho
Descrição:	Engrenagem cônica do Mabeg
Dimensões:	Nº de dentes: 16
	Øexterno: Ø35mm
	Øinterno: Ø13mm
	Altura total: 33mm



Código:	P403
Nº Part:	094B017030
Máquina(s):	Roland Pratica 01
Localização:	Entrada / Aparelho
Descrição:	Sensor da descida da mesa
Dimensões:	Nº de dentes: 16
	Øexterno: Ø34mm
	Øinterno: Ø12mm
	Altura total: 20mm



Código:	P026
Nº Part:	005C420230
Máquina(s):	Roland Pratica 00
Localização:	Cilindros / Chapa
Descrição:	Engrenagem do cilindro de chapa
Dimensões:	Nº de dentes: 72
	Øexterno: Ø184mm
	Øinterno: Ø25mm
	Altura total: 45mm



Código:	P029
Nº Part:	005C457530
Máquina(s):	Roland Pratica 01
Localização:	Cilindros / Chapa
Descrição:	Engrenagem do cilindro de chapa
Dimensões:	Nº de dentes: 72
	Øexterno: Ø184mm
	Øinterno: Ø60mm
	Altura total: 25mm



Código:	P342
Nº Part:	005C391230
Máquina(s):	Roland Pratica 00
Localização:	Cilindros / Chapa
Descrição:	Engrenagem da chapa
Dimensões:	Nº de dentes: 72
	Øexterno: Ø184mm
	Øinterno: Ø75mm
	Altura total: 45mm



Código:	P025
Nº Part:	005A447930
Máquina(s):	Roland Pratica 00
Localização:	Cilindros / Contra e Leque
Descrição:	Engrenagem do cilindro do contra
Dimensões:	Nº de dentes: 72
	Øexterno: Ø184mm
	Øinterno: Ø22mm
	Altura total: 112mm



Código:	P025A
Nº Part:	005A447930
Máquina(s):	Roland Pratica 00
Localização:	Entrada
Descrição:	Sensor da descida da mesa
Dimensões:	Nº de dentes: 72
	Øexterno: Ø184mm
	Øinterno: Ø60mm
	Altura total: 85mm



Código:	P028
Nº Part:	005A478730
Máquina(s):	Roland Pratica 01
Localização:	Cilindros / Contra e Leque
Descrição:	Engrenagem do cilindro de contra
Dimensões:	Nº de dentes: 72
	Øexterno: Ø184,5mm
	Øinterno: Ø60mm
	Altura total: 57mm



Código:	P376
Nº Part:	011B185130
Máquina(s):	Roland Pratica 01
Localização:	Cilindros / Contra e Leque
Descrição:	Engrenagem do oscilante
Dimensões:	Nº de dentes: 72
	Øexterno: Ø184mm
	Øinterno: Ø68mm
	Altura total: 40mm

Proibida a reprodução total e parcial deste catálogo. Sujeito a penalidade pelo Art. 184 do Código Penal e lei 9610 de 19.2.1998.

Imagem meramente ilustrativa, sujeito a alterações sem aviso prévio.



Código:	P024
Nº Part:	005E118830
Máquina(s):	Roland Pratica 00/01
Localização:	Cilindros / Borracha
Descrição:	Coroa do sem fim
Dimensões:	Nº de dentes: 20
	Øexterno: Ø45mm
	Øinterno: Ø18mm
	Altura total: 25mm



Código:	P027
Nº Part:	005B281130
Máquina(s):	Roland Pratica 00
Localização:	Cilindros / Borracha
Descrição:	Engrenagem do cilindro de borracha
Dimensões:	Nº de dentes: 25
	Øexterno: Ø184mm
	Øinterno: Ø87mm
	Altura total: 25mm



Código:	P030
Nº Part:	005B315930
Máquina(s):	Roland Pratica 01
Localização:	Cilindros / Borracha
Descrição:	Engrenagem do cilindro da borracha
Dimensões:	Nº de dentes: 72
	Øexterno: Ø184mm
	Øinterno: Ø87mm
	Altura total: 25mm



Código:	P029A
Nº Part:	007B085630
Máquina(s):	Roland Pratica 00/01
Localização:	Sistema de Molha e Tinta
Descrição:	Engrenagem do cilindro distribuidor de tinta
Dimensões:	Nº de dentes: 66
	Øexterno: Ø170mm
	Øinterno: Ø72mm
	Altura total: 22mm



Código:	P040
Nº Part:	009B555930
Máquina(s):	Roland Pratica 00/01
Localização:	Sistema de Molha e Tinta
Descrição:	Engrenagem do distribuidor de tinta
Dimensões:	Nº de dentes: 25
	Øexterno: Ø67mm
	Øinterno: Ø22mm
	Altura total: 76mm



Código:	P041
Nº Part:	008D039130
Máquina(s):	Roland Pratica 00/01
Localização:	Sistema de Molha e Tinta
Descrição:	Engrenagem do distribuidor de tinta/água
Dimensões:	Nº de dentes: 27
	Øexterno: Ø82mm
	Øinterno: Ø44/Ø50mm
	Altura total: 50mm



Código:	P043
Nº Part:	027B010330
Máquina(s):	Roland Pratica 00/01
Localização:	Sistema de Molha e Tinta
Descrição:	Engrenagem intermediária
Dimensões:	Nº de dentes: 39
	Øexterno: Ø102mm
	Øinterno: Ø42mm
	Altura total: 28mm



Código:	P043A
Nº Part:	027B010330A
Máquina(s):	Roland Pratica 00/01
Localização:	Sistema de Molha e Tinta
Descrição:	Engrenagem intermediária
Dimensões:	Nº de dentes: 39
	Øexterno: Ø102mm
	Øinterno: Ø55mm
	Altura total: 30mm



Código:	P046
Nº Part:	008D038830
Máquina(s):	Roland Pratica 00/01
Localização:	Sistema de Molha e Tinta
Descrição:	Engrenagem do bailarino d'água
Dimensões:	Nº de dentes: 27
	Øexterno: Ø72mm
	Øinterno: Ø22/Ø47mm
	Altura total: 90mm



Código:	P324
Nº Part:	008D038230
Máquina(s):	Roland Pratica 00/01
Localização:	Sistema de Molha e Tinta
Descrição:	Engrenagem motriz (menor)
Dimensões:	Nº de dentes: 26
	Øexterno: Ø75mm
	Øinterno: Ø47mm
	Altura total: 18mm



Código:	P338
Nº Part:	008E038930
Máquina(s):	Roland Pratica 00/01
Localização:	Sistema de Molha e Tinta
Descrição:	Engrenagem do sistema do distribuidor d'água
Dimensões:	Nº de dentes: 32
	Øexterno: Ø84mm
	Øinterno: Ø47/Ø42mm
	Altura total: 27mm



Código:	P388
Nº Part:	008D023030
Máquina(s):	Roland Pratica 00
Localização:	Sistema de Molha e Tinta
Descrição:	Engrenagem do eixo
Dimensões:	Nº de dentes: 32
	Øexterno: Ø84mm
	Øinterno: Ø47mm
	Altura total: 27mm



Código:	P390
Nº Part:	008D038130
Máquina(s):	Roland Pratica 00
Localização:	Sistema de Molha e Tinta
Descrição:	Engrenagem c/ rasgo de chaveta
Dimensões:	Nº de dentes: 27
	Øexterno: Ø72mm
	Øinterno: Ø52/Ø40mm
	Altura total: 47mm



Código:	P031
Nº Part:	010B293230
Máquina(s):	Roland Pratica 00/01
Localização:	Saída
Descrição:	Engrenagem motriz (tira folha)
Dimensões:	Nº de dentes: 72
	Øexterno: Ø186mm
	Øinterno: Ø40mm
	Altura total: 44mm



Código:	P042
Nº Part:	010E593730
Máquina(s):	Roland Pratica 00/01
Localização:	Saída
Descrição:	Coroa da descida da mesa de saída
Dimensões:	Nº de dentes: 29
	Øexterno: Ø80mm
	Øinterno: Ø32mm
	Altura total: 30mm



Código:	P044
Nº Part:	027A025830
Máquina(s):	Roland Pratica 00/01
Localização:	Saída
Descrição:	Engrenagem da corrente
Dimensões:	Nº de dentes: 11
	Øexterno: Ø49mm
	Øinterno: Ø16mm
	Altura total: 17mm



Código: **P045**
Nº Part: **010D473730**
Máquina(s): Roland **Pratica 00/01**
Localização: Saída
Descrição: Engrenagem da corrente

Dimensões: Nº de dentes: 35
Øexterno: Ø177mm
Øinterno: Ø45mm
Altura total: 3,5mm



Código: **P048**
Nº Part: **010E590430**
Máquina(s): Roland **Pratica 00**
Localização: Saída
Descrição: Engrenagem trinquete

Dimensões: Nº de dentes: 165
Øexterno: Ø120mm
Øinterno: Ø20mm
Altura total: 19mm



Código: **P337**
Nº Part: **010K184630**
Máquina(s): Roland **Pratica 01**
Localização: Saída
Descrição: Engrenagem da corrente

Dimensões: Nº de dentes: 13
Øexterno: Ø72mm
Øinterno: Ø14mm
Altura total: 25mm



Código: **P032**
Nº Part: **0050002930**
Máquina(s): Roland **Pratica 00/01**
Localização: Itens Diversos
Descrição: Engrenagem motriz do motor

Dimensões: Nº de dentes: 72
Øexterno: Ø184mm
Øinterno: Ø35mm
Altura total: 103mm



Código: **P047**
Nº Part: **002A204930**
Máquina(s): Roland **Pratica 00/01**
Localização: Itens Diversos
Descrição: Pinhão

Dimensões: Nº de dentes: 17
Øexterno: Ø48mm
Øinterno: -
Altura total: 138mm



Código: **P464**
Nº Part: **001S237830**
Máquina(s): Roland **Pratica 01**
Localização: Itens Diversos
Descrição: Engrenagem do sistema de lubrificação

Dimensões: Nº de dentes: 18
Øexterno: Ø50mm
Øinterno: Ø14mm
Altura total: 28mm

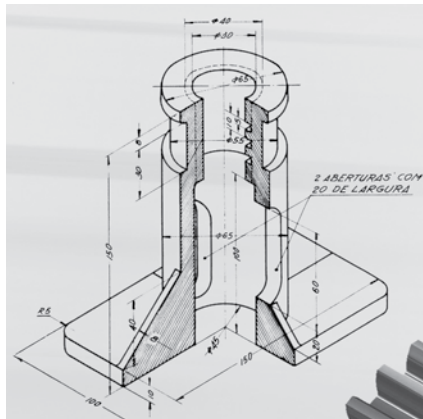

Não Localizou a Peça Desejada no Catálogo?

*Caso você não encontre sua peça em nosso catálogo, envie-nos uma amostra da peça desejada, mesmo que danificada, e fabricaremos uma nova, em tempo recorde, com a qualidade e eficiência que só a **Liderusi** pode oferecer.*

Liderusi , qualidade para sua máquina
consumíveis & peças gráficas respeito por você!

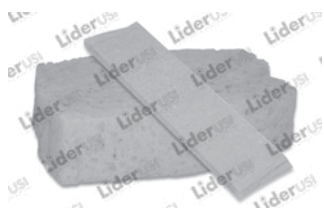

Código: **E001**
Descrição: Esponja litográfica
Observação: Limpa a chapa e a blanqueta sem riscar

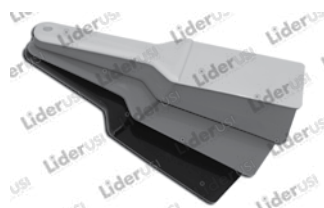

Código: **E002**
Descrição: Espátula de tinta
Observação: As cores das espátulas são conforme as tintas a serem manuseadas



Código: **E002A**
Descrição: Espátulas de inox
Observação: Fabricada em aço inox que evita ferrugem, e cabo de madeira



Código: **E069**
Descrição: Conta fios em aço
Ampliação: 15x
Observação: Fabricado com escala e ampliação de 15x. Formato quadrado.

CALÇO CALIBRADO ADESIVADO

- Calço ideal para regulagem da chapa;
- Adesivado - fácil instalação;
- Diversos tamanhos e espessuras.

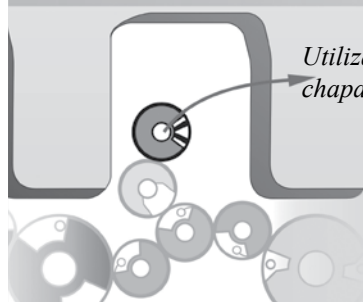

Utilizado nos cilindros de chapa

**DISPONÍVEL PARA
TODOS OS MODELOS
DE OFFSET's**

CONSULTE-NOS!



Código: **E069A**
Descrição: Conta fios redondo
Ampliação: 10x
Observação: Fabricado com escala e ampliação de 10x. Formato redondo.



Código: **E070**
Descrição: Conta fios em plástico
Ampliação: 8x
Observação: Fabricado com escala e ampliação de 8x. Formato quadrado.



Código: **E170**
Descrição: Pantone
Observação: Guia de formulação de cores. Disponível nas versões para papel couchê e fosco.



Código: **E180**
Descrição: PHmetro
Medidor de PH
Observação: Para medir o PH da solução de melha e da tinta.



Código: **E553**
Descrição: Alcoômetro
Observação: Utilizado para verificar o teor de álcool na solução de melha do alcor.



Código: **E181**
Descrição: Micrômetro
Observação: Utilizado para medir a espessura do papel e verificar sua gramatura.



Código: **H922**
Descrição: Alicate de corte de chapa de impressão
Observação: Alicate para corte da chapa de impressão para encaixá-la no régua de chapa.



Código: **E182**
Descrição: Alciador de pilha do papel e abridor de bobina
Observação: Utilizado para abrir as laterais de embalagem de bobina e separador de pilha de papeis.



Código: **E095**
Descrição: Calço para pilha do papel
Observação: Dimensão: 30x34x198mm



Código: **E096**
Descrição: Calço para pilha do papel
Observação: Dimensão: 24x79x198mm



Código: **E097**
Descrição: Calço para pilha do papel
Observação: Dimensão: 22x25x210mm

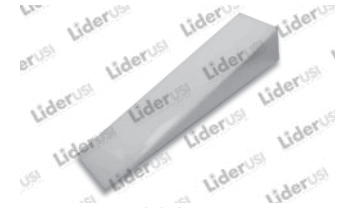

Código: **E098**
Descrição: Calço para pilha do papel
Observação: Dimensão: 46x47x350mm



Código: **E105**
Descrição: Calço para pilha do papel
Observação: Dimensão: 32x62x198mm



Código: **E079**
Descrição: Numerador manual
Observação: 6 dígitos, regressivo e com função de repetição.



Código: **E302**
Descrição: Filtro
Observação: ØD: 144,5mm
Ød: 59,9mm
Comprimento: 144,5mm

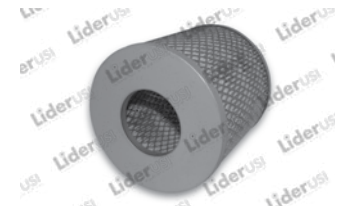

Código: **E303**
Descrição: Filtro
Observação: ØD: 123,5mm
Ød: 70mm
Comprimento: 125mm

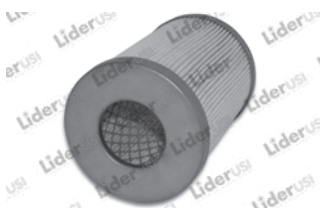

Código: **E305**
Descrição: Filtro
Observação: ØD: 95mm
Ød: 45mm
Comprimento: 138mm



Código: **E306**
Descrição: Filtro
Observação: ØD: 125mm
Ød: 65mm
Comprimento: 126mm



Código: **E003**
Descrição: Pescador magnético
Observação: Todas as offset(s)



Código: **E589**
Descrição: Saca pino
Observação: Todas as offset(s)

CALÇO CALIBRADO DE PAPEL

- Calço ideal para regulagem da borracha;
- Diversos tamanhos e espessuras.

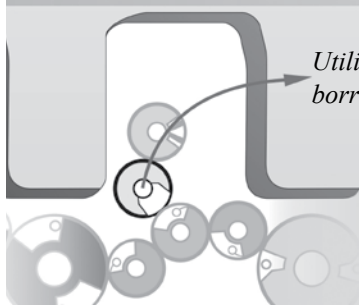

Utilizado nos cilindros de borracha

**DISPONÍVEL PARA
TODOS OS MODELOS
DE OFFSET's**

CONSULTE-NOS!

MOLETON ATOALHADO (IMPORTADO)

- Alta performance;
- Diâmetro ajustável;
- É só vestir o cilindro, não encolhe!

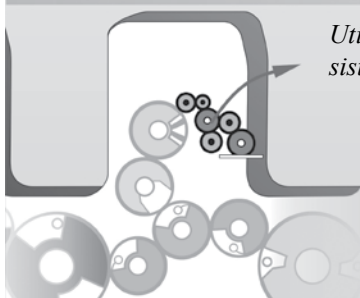

Utilizado nos cilindros do sistema de molha

**DISPONÍVEL PARA
TODOS OS MODELOS
DE OFFSET'S**

CONSULTE-NOS!



Código: **P117**
Nº Part: **021C015650**
Máquina(s): Roland **Pratica 00**
Descrição: Cadarço de transporte s/ furação (2 unidades)



Código: **P117A**
Nº Part: **021C015650**
Máquina(s): Roland **Pratica 00**
Descrição: Cadarço de transporte c/ furação (2 unidades)



Código: **P117B**
Nº Part: **S/Nº**
Máquina(s): Roland **Pratica 00 Importada**
Descrição: Cadarço de transporte c/ furação (2 unidades)



Código: **P118**
Nº Part: **021C020050**
Máquina(s): Roland **Pratica 00/01**
Descrição: Cadarço de entrada



Código: **P118A**
Nº Part: **S/Nº**
Máquina(s): Roland **Pratica 00/01 Imp.**
Descrição: Cadarço de entrada



Código: **P119**
Nº Part: **021C015650**
Máquina(s): Roland **Pratica 01**
Descrição: Cadarço de transporte c/ furação (2 unidades)



Código: **P120**
Nº Part: **010K186150**
Máquina(s): Roland **Pratica 00/01**
Descrição: Cadarço da saída (3 unidades)



Código: **P273**
Nº Part: **094A935140**
Máquina(s): Roland **Pratica 00**
Descrição: Correia plana



Código: **P601**
Nº Part: **S/Nº**
Máquina(s): Roland **Pratica 00**
Descrição: Correia do pulverizador



Código: **P220**
Nº Part: **E14A21288**
Máquina(s): Roland **Pratica 00/01**
Descrição: Palheta desfolhadora (10 unidades)



Código: **P189**
Nº Part: **094T020230**
Máquina(s): Roland **Pratica 00/01**
Descrição: Escova do suporte



Código: **P339**
Nº Part: **094T020140**
Máquina(s): Roland **Pratica 00/01**
Descrição: Escova do suporte

PALHETAS DE GRAFITE



- Fabricada em alto padrão de qualidade;
- Diversos tamanhos.

**DISPONÍVEL PARA
TODOS OS MODELOS DE OFFSET'S
CONSULTE-NOS!**



Código: **P196**
Nº Part: **021C012430**
Máquina(s): Roland **Pratica 00**
Descrição: Roldana c/ anel o'ring



Código: **P196A**
Nº Part: **021C012330**
Máquina(s): Roland **Pratica 00**
Descrição: Roldana de nylon



Código: **P237**
Nº Part: **021C016630 / 021C017450**
Máquina(s): Roland **Pratica 00/01**
Descrição: Roldana completa



Código: **P237B**
Nº Part: **021C013930**
Máquina(s): Roland **Pratica 00/01**
Descrição: Roldana do suporte



Código: **P197**
Nº Part: **S/Nº**
Máquina(s): Roland **Pratica 00/01**
Descrição: Filtro p/ compressor menor



Código: **P197A**
Nº Part: **S/Nº**
Máquina(s): Roland **Pratica 00/01**
Descrição: Filtro p/ compressor maior



Código: **P343**
Nº Part: **S/Nº**
Máquina(s): Roland **Pratica 00/01**
Descrição: Filtro do compressor a vácuo



Código: **P343A**
Nº Part: **S/Nº**
Máquina(s): Roland **Pratica 00/01**
Descrição: Filtro do compressor a vácuo



Código: **P445**
Nº Part: **E14A233170A**
Máquina(s): Roland **Pratica 00/01**
Descrição: Suporte da palheta desfolhadora



Código: **P213 / P213A**
Nº Part: **007C271930 / 007C272030**
Máquina(s): Roland **Pratica 00/01**
Descrição: Lateral do tinteiro esquerda/direita

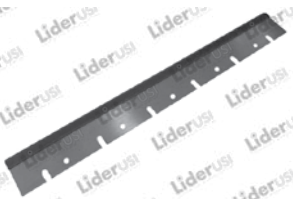

Código: **P203**
Nº Part: **007V102513**
Máquina(s): Roland **Pratica 00**
Descrição: Lâmina do lavador

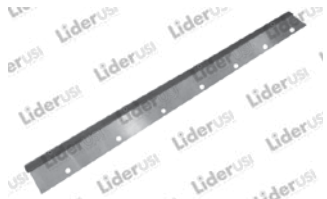

Código: **P203A**
Nº Part: **107V102513**
Máquina(s): Roland **Pratica 01**
Descrição: Lâmina do lavador

BLANQUETA

- Borracha de alta qualidade que garante uma excelente aderência da tinta;
- Temos blanquetas com e sem barra;
- Diversos tamanhos.



**DISPONÍVEL PARA
TODOS OS MODELOS DE OFFSET's**

CONSULTE-NOS!

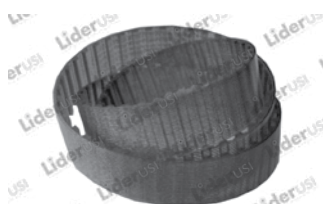

Código: **P121**
Nº Part: **094A910840**
Máquina(s): Roland **Pratica 00/01**
Descrição: Correia sincronizada motor principal



Código: **P122**
Nº Part: **094A901640**
Máquina(s): Roland **Pratica 01**
Descrição: Correia sincronizada da subida da mesa



Código: **P123**
Nº Part: **094A901940**
Máquina(s): Roland **Pratica 01**
Descrição: Correia de acionamento da mesa



Código: **P124**
Nº Part: **094A912040**
Máquina(s): Roland **Pratica 00**
Descrição: Correia sincronizada da subida da mesa

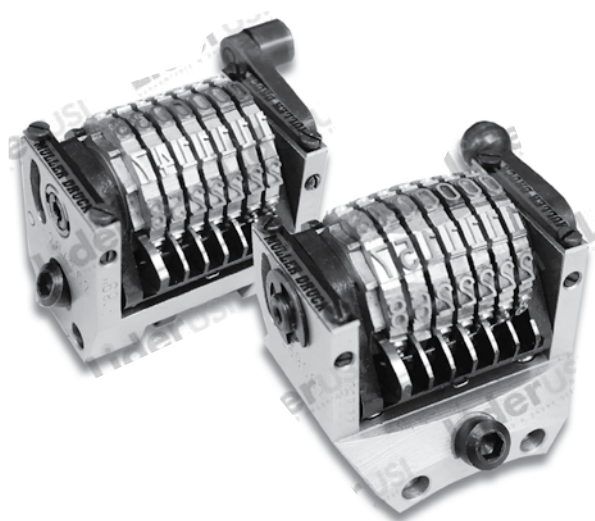

NUMERADORES

Observação: *Numeradores tipográficos automáticos com 7 dígitos, progressivos e regressivos, horizontais e verticais, de alta qualidade para seus equipamentos.*

Horizontal - Regressivo

Código: **E076**
Nº Part: **094A912040**
Máquina(s): Roland **Pratica 00**

Horizontal - Progressivo

Código: **E075**
Nº Part: **094A912040**
Máquina(s): Roland **Pratica 00**

Nº PART	DESCRIÇÃO	COD. LIDERUSI	SUBCATEGORIA	PÁGINA
350273	Filtro p/ compressor maior	P197A	Itens Diversos	33, 40
350283	Filtro p/ compressor menor	P197	Itens Diversos	33, 40
1800230	Válvula de ar	P402	Itens Diversos	33
1800330	Suporte da palheta	P441	Entrada / Aparelho	10
1800330	Válvula de vácuo	P401	Itens Diversos	33
001S237830	Engrenagem do sistema de lubrificação	P464	Itens Diversos	32, 36
002A204930	Pinhão	P047	Itens Diversos	33, 36
005A420630	Mancal central das pinças do contra	P466	Cilindros / Leque e Contrapressão	17
005A432230	Came de abertura das pinças	P177A	Cilindros / Leque e Contrapressão	18
005A433230	Alavanca do rolete	P141	Cilindros / Leque e Contrapressão	17
005A447930	Engrenagem do cilindro do contra	P025	Cilindros / Leque e Contrapressão	19, 34
005A447930	Engrenagem do cilindro do contra	P025A	Cilindros / Leque e Contrapressão	19, 34
005A454630	Pino do rolamento	P057	Cilindros / Leque e Contrapressão	17
005A464113	Régua do contra	P167A	Cilindros / Leque e Contrapressão	18
005A464113A	Régua do contra (máquina importada)	P167B	Cilindros / Leque e Contrapressão	18
005A478730	Engrenagem do cilindro do contra	P028	Cilindros / Leque e Contrapressão	17
005A481230	Eixo das pinças do contra	P329	Cilindros / Leque e Contrapressão	19
005A481330	Pino do eixo das pinças	P477	Cilindros / Leque e Contrapressão	17
005A481630	Mancal flangeado	P374	Cilindros / Leque e Contrapressão	20
005A481730	Mola de torção	P114	Cilindros / Leque e Contrapressão	17
005A481930	Came de abertura das pinças	P177	Cilindros / Leque e Contrapressão	18
005A482213	Régua do contra	P167	Cilindros / Leque e Contrapressão	17
005A482330	Bucha do eixo das pinças	P476	Cilindros / Leque e Contrapressão	18
005A486413	Parafuso do tensor	P368	Cilindros / Leque e Contrapressão	19
005B272330	Caixa do sem fim	P023	Cilindros / Borracha (Blanqueta)	21
005B281130	Engrenagem do cilindro de borracha	P027	Cilindros / Borracha (Blanqueta)	21
005B315930	Engrenagem do cilindro da borracha	P030	Cilindros / Borracha (Blanqueta)	21
005C391230	Engrenagem da chapa	P342	Cilindros / Chapa	16, 34
005C420230	Engrenagem do cilindro de chapa	P026	Cilindros / Chapa	15, 34
005C457530	Engrenagem do cilindro de chapa	P029	Cilindros / Chapa	15, 34
005E072301/005E137430	Arruela de encosto do sem fim	P266	Desligamento da Pressão	22
005E072750	Mola trava	P110	Cilindros / Borracha (Blanqueta)	21
005E118730	Sem fim	P022	Cilindros / Borracha (Blanqueta)	21
005E118830	Coroa do sem fim	P024	Cilindros / Borracha (Blanqueta)	21
005E125930	Arruela de regulagem	P268	Cilindros / Borracha (Blanqueta)	21
005E129230	Parafuso tensor da régua da borracha	P083	Cilindros / Borracha (Blanqueta)	21
005E129330	Parafuso tensor da régua da borracha	P082	Cilindros / Borracha (Blanqueta)	21
005E130430	Régua da borracha	P364	Cilindros / Borracha (Blanqueta)	21
005E130530	Régua da borracha	P363	Cilindros / Borracha (Blanqueta)	21
005E130730	Eixo esticador da borracha	P168	Cilindros / Borracha (Blanqueta)	21
005E131350	Bucha esquerda do esticador	P137	Cilindros / Borracha (Blanqueta)	21
005E136730	Eixo esticador da borracha	P168A	Cilindros / Borracha (Blanqueta)	21
005E136830	Régua da borracha	P369	Cilindros / Borracha (Blanqueta)	21
005E136930	Régua da borracha	P370	Cilindros / Borracha (Blanqueta)	21
005E403330	Anel de apoio do sem fim	P257	Cilindros / Borracha (Blanqueta)	21
005F067930	Alavanca de regulagem esquerda	P139	Cilindros / Borracha (Blanqueta)	21
005F384530	Parafuso tensor da régua de chapa	P085	Cilindros / Chapa	15
005F403813	Apoio da régua	P212	Cilindros / Chapa	15
005F404250	Mola da lâmina da chapa	P111A	Cilindros / Chapa	15
005F407130	Placa da régua de chapa	P443	Cilindros / Chapa	16
005F407350	Mola da lâmina da chapa	P111	Cilindros / Chapa	15
005F407430	Micro switch do Mabeg	P444	Cilindros / Chapa	16
005O002930	Engrenagem motriz do motor	P032	Itens Diversos	33, 35
006E096230	Calço da alavanca do trinquete	P293	Desligamento da Pressão	22
006E097030A	Pino do rolamento	P080A	Desligamento da Pressão	22
006E104530	Came de abertura da barra tira folha	P171A	Saída	29
006F067430	Braço de acionamento	P377	Cilindros / Borracha (Blanqueta)	21
006F068630	Pino limitador	P071	Desligamento da Pressão	22
007A179330	Bucha do mancal esquerda de molha/tinta	P090	Sistema de Tinta / Sistema de Molha	24
007A179530	Anel da bucha do rolo de molha	P258	Sistema de Tinta / Sistema de Molha	28
007A183930	Bucha do mancal direita	P089	Sistema de Tinta / Sistema de Molha	24
007B085630	Engrenagem do cilindro distribuidor de tinta	P029A	Sistema de Tinta / Sistema de Molha	28
007B095830	Pino do came tomador de tinta	P314	Sistema de Tinta / Sistema de Molha	26
007C271930/007C272030	Lateral do tinteiro esquerda e direita	P213/P213A	Sistema de Tinta / Sistema de Molha	25, 40
007C273240	Manípulo do tinteiro	P355	Sistema de Tinta / Sistema de Molha	25
007C324830	Lâmina do tinteiro	P206	Sistema de Tinta / Sistema de Molha	25
007D233930	Mancal de tinta de baixo	P128	Sistema de Tinta / Sistema de Molha	24
007D234030	Mancal de tinta de baixo	P129	Sistema de Tinta / Sistema de Molha	24
007D234130	Pino de apoio	P309	Sistema de Tinta / Sistema de Molha	25
007D234430	Bucha da molha/tinta (bronze)	P091	Sistema de Tinta / Sistema de Molha	23
007D234630	Mancal de tinta de baixo	P130	Sistema de Tinta / Sistema de Molha	24
007D234830	Mancal de tinta de baixo	P131	Sistema de Tinta / Sistema de Molha	24

Proibida a reprodução total e parcial deste catálogo. Sujeito a penalidade pelo Art. 184 do Código Penal e lei 9610 de 19.2.1998.

Imagens meramente ilustrativas, sujeito a alterações sem aviso prévio.

Nº PART	DESCRIÇÃO	COD. LIDERUSI	SUBCATEGORIA	PÁGINA
007G172130	Barra de acionamento	P271	Sistema de Tinta / Sistema de Molha	25
007G175730	Alavanca do suporte	P132A	Sistema de Tinta / Sistema de Molha	24
007G181330/007G172730	Bucha da cilíndrica direita	P093	Sistema de Tinta / Sistema de Molha	23
007G181630	Bucha da cilíndrica esquerda	P093A	Sistema de Tinta / Sistema de Molha	23
007H134630	Roleta de acionamento	P426	Sistema de Tinta / Sistema de Molha	27
007V101530	Eixo de regulagem do lavador	P074	Sistema de Tinta / Sistema de Molha	25
007V101630	Suporte esquerdo/direito do lavador	P305	Sistema de Tinta / Sistema de Molha	26
007V102513	Lâmina do lavador	P203	Sistema de Tinta / Sistema de Molha	25, 40
007Z035730	Engrenagem do sistema de distribuição de tinta	P375	Sistema de Tinta / Sistema de Molha	27
008A126430	Pino do rolo d'água	P060	Sistema de Tinta / Sistema de Molha	28
008B215950	Bandeja d'água	P240A	Sistema de Tinta / Sistema de Molha	25
008C189730	Mancal de molha de baixo	P127	Sistema de Tinta / Sistema de Molha	24
008C189830	Mancal da molha de cima	P125	Sistema de Tinta / Sistema de Molha	24
008C194130	Bucha excêntrica do rolo de molha/tinta	P092	Sistema de Tinta / Sistema de Molha	23
008C197313	Trilho do rolo de molha da chapa LE	P151A	Sistema de Tinta / Sistema de Molha	28
008C197530	Alavanca esquerda do rolo de molha	P148	Sistema de Tinta / Sistema de Molha	25
008C197930	Bloco do suporte	P276	Sistema de Tinta / Sistema de Molha	25
008C198030	Mancal de molha de baixo	P126	Sistema de Tinta / Sistema de Molha	24
008D023030	Engrenagem do eixo	P388	Sistema de Tinta / Sistema de Molha	27
008D038130	Engrenagem c/ rasgo de chaveta	P390	Sistema de Tinta / Sistema de Molha	27
008D038230	Engrenagem motriz (menor)	P324	Sistema de Tinta / Sistema de Molha	26
008D038330	Engrenagem c/ cubo	P391	Sistema de Tinta / Sistema de Molha	27
008D038830	Engrenagem do bailarino de molha	P046	Sistema de Tinta / Sistema de Molha	23
008D038930	Anel de encosto	P259	Sistema de Tinta / Sistema de Molha	25
008D039030	Parafuso guia	P080	Sistema de Tinta / Sistema de Molha	24
008D039130	Engrenagem do distribuidor de tinta/água	P041	Sistema de Tinta / Sistema de Molha	23
008D039430	Came axial	P176	Sistema de Tinta / Sistema de Molha	24
008E038930	Engrenagem do sistema do distribuidor d'água	P338	Sistema de Tinta / Sistema de Molha	26
008F174230	Alavanca de regulagem	P142	Sistema de Tinta / Sistema de Molha	24
008F176930	Barra de acoplamento	P393	Sistema de Tinta / Sistema de Molha	26
008F180630	Alavanca do suporte	P132	Sistema de Tinta / Sistema de Molha	24
008G117430	Came de desligar	P153	Sistema de Tinta / Sistema de Molha	24
008G117630	Alavanca	P143	Sistema de Tinta / Sistema de Molha	24
008G124930	Alavanca de desligar	P398	Sistema de Tinta / Sistema de Molha	27
009A400413	Cilíndrica completa	P094	Sistema de Tinta / Sistema de Molha	23
009A400413A	Cilíndrica simples	P094A	Sistema de Tinta / Sistema de Molha	23
009A400730	Arrueal da cilíndrica (nylon)	P095	Sistema de Tinta / Sistema de Molha	23
009B555830	Engrenagem do tomador de tinta	P435	Sistema de Tinta / Sistema de Molha	27
009B555930	Engrenagem do distribuidor de tinta	P040	Sistema de Tinta / Sistema de Molha	28
009B556030	Guia deslizante do rolo de tinta	P204	Sistema de Tinta / Sistema de Molha	24
009B562413	Rolo bailarino/distribuidor d'água	P322	Sistema de Tinta / Sistema de Molha	26
009B563730	Eixo do rolo distribuidor d'água	P316	Sistema de Tinta / Sistema de Molha	26
009B563830	Eixo do rolo distribuidor de tinta	P333	Sistema de Tinta / Sistema de Molha	25
009D199913	Rolo da bandeja d'água	P202A	Sistema de Tinta / Sistema de Molha	25
009F016850	Freio da bandeja d'água	P344	Sistema de Tinta / Sistema de Molha	24
010B293230	Engrenagem motriz (tira folha)	P031	Saída	31
010C162530	Corrente da saída	P246	Saída	30
010C162650	Pinça da saída (nacional)	P015	Saída	29
010C162830	Corpo da pinça	P312	Saída	30
010C163130	Alavanca de encosto da barra tira folha	P154	Saída	29
010C164530	Alavanca de abertura das pinças	P248	Saída	30
010C167013	Pinça da barra tira folha (importada)	P014	Saída	29
010C167330	Eixo das pinças da barra tira folha	P330	Saída	30
010C168830	Mancal central do tira folha	P353	Saída	30
010D451630	Apoio do came de abertura das pinças	P265	Saída	30
010D463730	Came de abertura das pinças	P169A	Saída	29
010D473730	Engrenagem da corrente	P045	Saída	29, 35
010D512630	Came de abertura das pinças	P169	Saída	29
010D512830	Came de abertura das pinças	P296	Saída	30
010E590430	Trinquete	P048	Saída	31, 36
010E593530	Trava do trinquete	P195	Saída	29
010E593730	Coroa da descida da mesa de saída	P042	Saída	30, 35
010E594213	Esticador da corrente	P341	Saída	30
010E595130	Roldana	P394	Saída	31
010E595230	Pino de apoio	P412	Saída	31
010F224313/010F223613	Esquadro protetor	P218	Saída	30
010G077730	Chapa da mesa	P207	Saída	30
010K182130	Cubo	P146	Saída	29
010K184630	Engrenagem da corrente	P337	Saída	30, 35
010K185030	Mancal direito do tira folha	P354	Saída	30
010K186150	Cadarço da saída	P120	Saída	30, 39
010K186430	Roleta de acionamento	P210	Saída	30

Nº PART	DESCRIÇÃO	COD. LIDERUSI	SUBCATEGORIA	PÁGINA
010K187930	Mancal esquerdo	P145	Saída	29
010K196530	Roldana da correia	P210B	Saída	30
010K196630	Roldana da correia	P210A	Saída	30
010P193030	Eixo	P416	Saída	31
010X073650	Proteção de acrílico s/ numerador	P241	Tampas e Proteções Laterais	06
010X073750	Proteção de acrílico	P244	Tampas e Proteções Laterais	06
010X074113	Proteção de acrílico	P242	Tampas e Proteções Laterais	06
010X074150	Proteção de acrílico c/ numerador	P245	Tampas e Proteções Laterais	06
010X075450	Proteção de acrílico	P243	Tampas e Proteções Laterais	06
011A156313	Barra da mola	P069	Cilindros / Leque e Contrapressão	17
011A217030	Mancal LD	P270	Entrada / Esquadro Frontal	12
011A217130	Mancal central das pinças do leque	P351	Cilindros / Leque e Contrapressão	19
011A217330	Apoio da pinça do leque	P201	Cilindros / Leque e Contrapressão	18
011A219330	Alavanca do rolete	P134	Cilindros / Leque e Contrapressão	17
011A219430	Alavanca do rolete	P133	Cilindros / Leque e Contrapressão	17
011A220530	Rolete do comando do contra/leque	P049	Cilindros / Leque e Contrapressão	17
011A225230	Eixo das pinças do contra/leque	P329A	Cilindros / Leque e Contrapressão	19
011A227630	Mancal do leque	P278	Cilindros / Leque e Contrapressão	19
011A227730	Alavanca do rolete	P249	Cilindros / Leque e Contrapressão	18
011A228230	Eixo das pinças do leque	P328	Cilindros / Leque e Contrapressão	18
011A228330	Apoio da pinça do leque	P200	Cilindros / Leque e Contrapressão	18
011A228330	Apoio da pinça do leque	P199	Cilindros / Leque e Contrapressão	18
011A229530	Mancal direito	P410	Cilindros / Leque e Contrapressão	19
011B176413	Mancal do oscilante	P250	Cilindros / Leque e Contrapressão	18
011B180730	Came de desligar	P170	Cilindros / Leque e Contrapressão	18
011B180830	Excêntrico do oscilante	P299	Cilindros / Leque e Contrapressão	19
011B183030	Excêntrico do oscilante	P172	Cilindros / Leque e Contrapressão	18
011B184130	Pino	P362	Cilindros / Leque e Contrapressão	19
011B184430	Anel de ajuste	P254	Cilindros / Leque e Contrapressão	19
011B184630	Braço de acionamento	P279	Cilindros / Leque e Contrapressão	19
011B185130	Engrenagem do oscilante	P376	Cilindros / Leque e Contrapressão	20, 34
011B185530	Came de abertura das pinças	P297	Cilindros / Leque e Contrapressão	19
011B186230	Came de abertura das pinças do leque	P175	Cilindros / Leque e Contrapressão	18
011C240830	Esquadro da fotocélula	P214	Entrada / Esquadro Frontal	13
011C241130	Barra de mola	P062A	Entrada / Esquadro Frontal	11
011C242230	Pino de margeação	P067	Entrada / Esquadro Frontal	13
011C242330	Came de abertura	P135	Entrada / Esquadro Frontal	12
011C242730	Pino de articulação	P381	Entrada / Esquadro Frontal	14
011C242930	Alavanca de acionamento	P159	Entrada / Esquadro Frontal	12
011C247030	Esquadro	P217	Entrada / Esquadro Frontal	13
011C248530	Esquadro de apoio	P215	Entrada / Esquadro Frontal	13
011C249313	Mancal	P157	Entrada / Esquadro Frontal	12
011C255330	Pino excêntrico	P081	Sistema de Tinta / Sistema de Molha	23
011C255413	Esquadro de apoio	P216	Entrada / Esquadro Frontal	13
011C257130	Barra de ligação	P227	Entrada / Esquadro Frontal	13
011C257230	Alavanca	P136	Entrada / Esquadro Frontal	12
011C257330	Barra de mola	P062	Entrada / Esquadro Frontal	11
011C257430	Pino de articulação (registro)	P076	Cilindros / Chapa	15
011C257530	Alavanca do rolete	P437	Entrada / Esquadro Frontal	13
011C257630	Eixo de ligação	P331	Entrada / Esquadro Frontal	14
011C257730	Bucha do mancal	P291	Entrada / Esquadro Frontal	13
011C258330	Alavanca esquerda	P158	Entrada / Esquadro Frontal	12
011C258430	Alavanca direita	P253	Entrada / Esquadro Frontal	11
011C258530	Pino	P065	Entrada / Esquadro Frontal	11
011C258730	Apoio direito	P233	Entrada / Esquadro Frontal	13
011C259630	Excêntrico	P173	Cilindros / Leque e Contrapressão	18
011D184030	Alavanca	P399	Entrada / Esquadro Frontal	14
011D192430	Alavanca de trava	P405	Entrada / Esquadro Frontal	14
011I192213	Proteção sanfonada	P192	Entrada / Esquadro Frontal	12
011I192213	Proteção sanfonada	P192A	Entrada / Esquadro Frontal	13
011I197330	Disco do comando da sucção	P235	Entrada / Esquadro Frontal	12
011I197730	Pino do rolete do bloco de sucção	P187	Entrada / Esquadro Frontal	11
011I213913	Bloco de distribuição direito	P190	Entrada / Esquadro Frontal	12
011I214013	Bloco de distribuição esquerdo	P190A	Entrada / Esquadro Frontal	12
011I214130	Distribuidor de ar	P191	Entrada / Esquadro Frontal	12
011I214530	Pino do batente	P061	Itens Diversos	32
011I214730	Pino de apoio	P070	Entrada / Esquadro Frontal	13
011I214813	Tubo de sucção	P300	Entrada / Esquadro Frontal	13
011I215030	Eixo vazado do margeador	P058	Entrada / Esquadro Frontal	11
011I215130	Came do bloco de sucção direito	P180	Entrada / Esquadro Frontal	12
011I215230	Came do bloco de sucção esquerdo	P180A	Entrada / Esquadro Frontal	12
011I215530	Batente do margeador	P182	Entrada / Esquadro Frontal	12

Proibida a reprodução total e parcial deste catálogo. Sujeito a penalidade pelo Art. 184 do Código Penal e lei 9610 de 19.2.1998.

Imagens meramente ilustrativas, sujeito a alterações sem aviso prévio.

Nº PART	DESCRIÇÃO	COD. LIDERUSI	SUBCATEGORIA	PÁGINA
0111234830/0111234930	Tampa do bloco direito/esquerdo	P183	Entrada / Esquadro Frontal	12
0111235113/0111235213	Bloco de sucção direito/esquerdo	P185	Entrada / Esquadro Frontal	11
0111235430	Sugador do cartão	P184	Entrada / Esquadro Frontal	13
0111235530	Sugador do papel	P184A	Entrada / Esquadro Frontal	13
011R024330	Eixo guia lateral	P407	Entrada / Esquadro Frontal	14
011R025230	Guia roscada	P272	Entrada / Esquadro Frontal	12
015E416513	Calha da lâmpada	P163	Saída	29
017C015430	Pino guia	P415	Cilindros / Leque e Contrapressão	19
017C106930	Placa de ajuste	P226	Cilindros / Leque e Contrapressão	18
017C107030	Chapa de segurança	P222	Cilindros / Leque e Contrapressão	18
021B003630	Engrenagem cônica Mabeg	P035	Entrada / Aparelho	07, 34
021B003730	Eixo de transmissão Mabeg	P332	Entrada / Aparelho	09
021B003730	Eixo de transmissão do Mabeg	P332A	Entrada / Aparelho	09
021B003930	Engrenagem cônica Mabeg	P036	Entrada / Aparelho	07, 34
021B004030	Engrenagem cônica Mabeg	P038	Entrada / Aparelho	07, 34
021B004230	Eixo sextavado	P160A	Entrada / Aparelho	08
021B004430	Engrenagem cônica Mabeg	P033	Entrada / Aparelho	07, 34
021B005930	Engrenagem cônica Mabeg	P037	Entrada / Aparelho	07, 34
021B008030	Luva do eixo do aparelho	P336	Entrada / Aparelho	09
021B008230	Engrenagem cônica Mabeg	P039	Entrada / Aparelho	07, 34
021B008930	Eixo de acionamento + chaveta	P319	Entrada / Aparelho	09
021B009730	Engrenagem cônica Mabeg	P034	Entrada / Aparelho	06, 34
021B009730A	Engrenagem cônica Mabeg	P034A	Entrada / Aparelho	06, 34
021B011830	Pino do acionamento do desfolhador	P068	Entrada / Aparelho	09
021B012030	Eixo do Mabeg	P335	Entrada / Aparelho	10
021B012730	Barra de fixação	P059	Entrada / Aparelho	09
021B013030	Eixo do aparelho Mabeg	P327	Entrada / Aparelho	09
021B013030	Eixo do aparelho Mabeg	P327A	Entrada / Aparelho	09
021C010730	Eixo	P267	Entrada / Aparelho	09
021C011430	Suporte da bobina	P427	Itens Diversos	32
021C011530	Parafuso da placa	P318	Entrada / Aparelho	09
021C012330	Roldana de nylon	P196A	Entrada / Esquadro Frontal	13, 40
021C012430	Roldana c/ anel o'ring	P196	Entrada / Esquadro Frontal	14, 40
021C013930	Roldana do suporte	P237B	Entrada / Esquadro Frontal	11, 40
021C015430	Rolo da correia	P161A	Entrada / Aparelho	08
021C015650	Cadarço de transporte s/ furação	P117	Entrada / Aparelho	08, 39
021C015650	Cadarço de transporte c/ furação	P117A	Entrada / Aparelho	08, 39
021C015650	Cadarço de transporte c/ furação	P119	Entrada / Aparelho	39
021C016130	Chapa	P228A	Entrada / Aparelho	08
021C016630/021C017450	Roldana completa	P237	Entrada / Aparelho	08, 40
021C017330	Suporte	P236	Entrada / Aparelho	08
021C017430	Mola de chapa	P106	Entrada / Aparelho	07
021C020050	Cadarço da entrada	P118	Entrada / Aparelho	08, 39
021C020230	Rolete da correia de transporte	P054	Entrada / Aparelho	08
021C020430	Suporte de cerdas	P188	Entrada / Esquadro Frontal	11
021C020430A	Suporte de cerdas (completo)	P188A	Entrada / Esquadro Frontal	11
021C020530	Suporte p/ rolete	P225	Entrada / Aparelho	09
021D015030	Roldana detectora de folha dupla	P232	Entrada / Aparelho	09
021D015430	Pino detector de folha dupla	P066	Entrada / Aparelho	07
021D015530	Pino	P422	Entrada / Aparelho	08
027A006630	Pino de aperto da régua da chapa	P064	Cilindros / Chapa	15
027A007650	Mola de compressão externa	P359	Entrada / Esquadro Frontal	13
027A007930/094D265040	Acoplamento lovejoy	P504	Saída	31
027A016630	Régua inferior de prender chapa	P165	Cilindros / Chapa	15
027A016730	Régua superior p/ fixar chapa	P162	Cilindros / Chapa	15
027A016830	Parafuso da régua de chapa	P086	Cilindros / Chapa	15
027A016830	Parafuso da régua de chapa	P087	Cilindros / Chapa	15
027A016930	Bucha guia do parafuso da régua de chapa	P289	Cilindros / Chapa	15
027A019030	Conjunto de abertura das pinças	P052A	Cilindros / Leque e Contrapressão	17
027A019030	Capa de rolamento de agulha	P053	Cilindros / Leque e Contrapressão	17
027A021330	Chapa do contra	P211A	Cilindros / Leque e Contrapressão	17
027A021430	Chapa do contra	P211	Cilindros / Leque e Contrapressão	17
027A021530	Tampa do solenóide da pressão	P463	Desligamento da Pressão	22
027A021650	Mola do solenóide	P104	Desligamento da Pressão	22
027A025230	Mola da lâmina do tinteiro	P113	Sistema de Tinta / Sistema de Molha	23
027A025330	Mola de lâmina	P379	Sistema de Tinta / Sistema de Molha	27
027A025830	Engrenagem da corrente	P044	Saída	29, 35
027A026130	Arruela da cilindreira (aço)	P096	Sistema de Tinta / Sistema de Molha	23
027B010330	Engrenagem intermediária	P043	Sistema de Tinta / Sistema de Molha	23
027B010330A	Engrenagem intermediária	P043A	Sistema de Tinta / Sistema de Molha	23
027B013413/27B013713	Junta universal do aparelho da Mabeg	P193	Entrada / Aparelho	08
027C001830	Parafuso micrométrico	P073	Entrada / Aparelho	07

Nº PART	DESCRIÇÃO	COD. LIDERUSI	SUBCATEGORIA	PÁGINA
027C010413	Corrente da saída	P246A	Saída	30
027C012230	Mola lâmina da chapa	P112	Cilindros / Chapa	15
027C012330	Batente da pinça da saída	P262	Saída	29
027C013530	Barra tira folha simples	P012A	Saída	29
027C013530A	Barra tira folha completa	P012	Saída	29
027C014330	Barra tira folha completa	P013	Saída	29
027C014330A	Barra tira folha simples	P013A	Saída	29
027C015513	Junta universal	P373	Entrada / Aparelho	08
027C015730	Haste	P348	Entrada / Aparelho	09
027C015813	Regulador do fluxo de ar	P294	Itens Diversos	33
027P012530	Régua superior de prender chapa	P162A	Cilindros / Chapa	15
027P012530A	Régua de chapa bipartida	P162B	Cilindros / Chapa	15
027P012730	Régua inferior de prender chapa	P165A	Cilindros / Chapa	15
037B036940	Micro switch	P384	Saída	31
037B040140	Micro switch do Mabeg	P010	Entrada / Aparelho	06
037D200613	Potenciômetro da velocidade do Mabeg	P011	Itens Diversos	32
037S001040	Solenóide da pressão	P009	Desligamento da Pressão	22
037U029240	Sensor da descida da mesa	P008	Itens Diversos	32
037Y036140	Fotocélula	P006	Itens Diversos	32
045A024259	Encosto traseiro do papel	P224	Entrada / Esquadro Frontal	11
045A215350	Ventosa da chupeta (fina)	P019	Entrada / Aparelho	06
045A215350	Ventosa da chupeta (grossa)	P019A	Entrada / Aparelho	06
045A24259	Encosto traseiro do papel	P224	Entrada / Aparelho	09
086M010145	Borracha de vedação das janelas	P116	Tampas e Proteções Laterais	06
090C252630	Parafuso c/ cabeça recartilhada	P326	Entrada / Aparelho	09
090F511240	Parafuso posicionador do registro	P078	Entrada / Esquadro Frontal	13
090I110440	Porca recartilhada M6	P325	Entrada / Aparelho	09
090I320740	Porca da bucha do mancal direito	P334	Sistema de Tinta / Sistema de Molha	28
090L021740	Pino cilíndrico	P421	Entrada / Esquadro Frontal	13
091A150630	Bucha grafitada	P290	Sistema de Tinta / Sistema de Molha	26
091C210340	Rolamento de esferas	P440	Cilindros / Leque e Contrapressão	17
091C310740	Rolamento de esfera	P436A	Desligamento da Pressão	22
091D060440	Rolamento autocompensador de esferas	P433	Sistema de Tinta / Sistema de Molha	27
091D112330	Rolamento oscilante	P055	Entrada / Esquadro Frontal	11
091G013540	Gaiola de agulha	P052	Cilindros / Leque e Contrapressão	17
091G101240	Rolamento de agulha	P430	Entrada / Aparelho	07
091G150540/091G901830	Rolamento de agulha	P432	Sistema de Tinta / Sistema de Molha	27
091G152040	Rolamento de agulha do contra	P302	Cilindros / Leque e Contrapressão	18
091G250340	Rolamento de agulhas da alavanca de apoio	P050	Entrada / Esquadro Frontal	11
091G270240	Rolamento de agulha do contra	P308	Cilindros / Leque e Contrapressão	18
091G770640	Rolamento axial	P469	Itens Diversos	32
091G900240	Anel interno	P260	Cilindros / Leque e Contrapressão	19
091G904730	Rolamento da cilindreira	P051	Sistema de Tinta / Sistema de Molha	23
091G904740	Anel interno do rolamento da cilindreira	P261	Sistema de Tinta / Sistema de Molha	28
091H060140	Rolamento de agulhas	P288	Entrada / Esquadro Frontal	12
091H070540	Rolamento de agulha	P378	Cilindros / Leque e Contrapressão	18
091H070640	Rolamento de agulha	P400	Entrada / Aparelho	10
091H075040	Rolamento de agulha do tira folha	P431	Saída	31
091H075940	Rolamento de agulhas	P284	Sistema de Tinta / Sistema de Molha	25
091H079140	Rolamento de agulhas	P287	Entrada / Esquadro Frontal	12
091H090840	Rolamento de agulhas	P283	Sistema de Tinta / Sistema de Molha	25
091H098240	Rolamento da barra tira folha	P295	Saída	30
091H350340	Coroa de agulhas	P310	Entrada / Esquadro Frontal	14
091H350840	Rolamento axial completo	P372	Cilindros / Leque e Contrapressão	20
091H352740	Rolamento axial	P274	Entrada / Aparelho	10
091H355240	Disco axial	P307	Entrada / Esquadro Frontal	11
091H592740	Rolete de apoio	P186	Entrada / Esquadro Frontal	11
091H705140	Rolamento da alavanca de abertura do tira folha	P382	Saída	31
091I013140	Esfera do sem fim Ø8mm	P022A	Cilindros / Borracha (Blanqueta)	21
091N015240	Manípulo da alavanca do comando	P356	Sistema de Tinta / Sistema de Molha	27
091N205440	Manípulo do eixo do comando	P357	Sistema de Tinta / Sistema de Molha	27
091P206340	Manípulo de regulagem do lavador	P349	Sistema de Tinta / Sistema de Molha	27
092A250750	Mola de compressão da régua de chapa	P358	Cilindros / Chapa	16
092A252650	Mola de compressão da bobina	P252	Entrada / Esquadro Frontal	12
092A300150	Mola de compressão	P404	Sistema de Tinta / Sistema de Molha	27
092A307350	Mola do bloco de sucção	P102	Entrada / Esquadro Frontal	12
092A351050	Mola de compressão	P409	Sistema de Tinta / Sistema de Molha	27
092A392650	Mola de compressão	P282	Cilindros / Leque e Contrapressão	19
092A392750	Mola de compressão do mancal da molha	P361	Sistema de Tinta / Sistema de Molha	27
092A440650	Mola de compressão do pino de articulação	P366	Entrada / Esquadro Frontal	14
092A470350	Mola de compressão	P251	Cilindros / Leque e Contrapressão	19
092A552750	Mola de compressão	P264	Cilindros / Leque e Contrapressão	19

Proibida a reprodução total e parcial deste catálogo. Sujeito a penalidade pelo Art. 184 do Código Penal e lei 9610 de 19.2.1998.

Imagens meramente ilustrativas, sujeito a alterações sem aviso prévio.

Nº PART	DESCRIÇÃO	COD. LIDERUSI	SUBCATEGORIA	PÁGINA
092B043750	Mola de compressão	P408	Entrada / Esquadro Frontal	13
092B043750	Mola de compressão	P408	Entrada / Esquadro Frontal	14
092B050550	Mola de compressão	P100	Sistema de Tinta / Sistema de Molha	23
092B061550	Mola de compressão	P152	Sistema de Tinta / Sistema de Molha	24
092B061750	Mola de compressão da alavanca direta/esquerda	P367	Entrada / Esquadro Frontal	14
092B062150	Mola do mancao de molha/tinta	P097	Sistema de Tinta / Sistema de Molha	23
092B062150	Parafuso dosador do tinteiro	P079	Sistema de Tinta / Sistema de Molha	23
092D241830	Mola de compressão do contra	P099A	Cilindros / Leque e Contrapressão	17
092D250650	Mola de compressão do contra	P099	Cilindros / Leque e Contrapressão	17
092E202450	Mola da barra tira folha (maior)	P017A	Saída	29
092E225150	Mola da barra tira folha (menor)	P017	Saída	29
093A020840/093O011140	Anel O'ring	P256A	Sistema de Tinta / Sistema de Molha	11, 27
093H126040	Anel de borracha	P237A	Entrada / Aparelho	08
093M015640	Retentor radial	P389	Sistema de Tinta / Sistema de Molha	27
093M040140	Retentor do eixo do oscilante	P392	Cilindros / Leque e Contrapressão	20
093M081840	Retentor do rolo de molha	P285	Sistema de Tinta / Sistema de Molha	26
093M117440	Retentor	P365	Cilindros / Chapa	15
093M203340	Retentor	P365B	Cilindros / Leque e Contrapressão	19
093O019640	Anel o'ring	P256	Itens Diversos	33
093O028040	Anel o'ring do sistema de lubrificação	P383	Itens Diversos	33
093P210745	Borracha de vedação das tampas	P116A	Tampas e Proteções Laterais	06
094A901640	Correia sincronizada da subida da mesa	P122	Entrada / Esquadro Frontal	11, 41
094A901940	Correia de acionamento da mesa	P123	Entrada / Esquadro Frontal	11, 41
094A910840	Correia sincronizada do motor principal	P121	Itens Diversos	32, 41
094A912040	Correia sincronizada da subida da mesa	P124	Entrada / Esquadro Frontal	11, 41
094A912040	Numerador horizontal regressivo	P076	Itens Diversos	33, 41
094A912040	Numerador horizontal progressivo	P075	Itens Diversos	33, 41
094A935140	Correia plana	P273	Entrada / Aparelho	09, 39
094B017030	Engrenagem cônica	P403	Entrada / Aparelho	07, 34
094D106340	Rolamento antireversível do rolo de molha/tinta	P056	Sistema de Tinta / Sistema de Molha	23
094T020140	Escova do suporte	P339	Entrada / Aparelho	09, 39
094T020230	Escova do suporte	P189	Entrada / Esquadro Frontal	11, 39
099S306250	Escala graduada	P442	Cilindros / Chapa	16
099Z306930	Suporte guia da palheta desfolhadora	P428	Entrada / Aparelho	07
099Z712595	Ventosa F. Post	P020	Entrada / Aparelho	06
105F408830	Parafuso tensor	P088A	Cilindros / Chapa	15
107C324830	Lâmina do tinteiro	P206A	Sistema de Tinta / Sistema de Molha	25
107D283030	Haste de regulagem do manca	P347	Sistema de Tinta / Sistema de Molha	26
107D283130	Pino do mancal	P0363	Sistema de Tinta / Sistema de Molha	27
107V102513	Lâmina do lavador	P203A	Sistema de Tinta / Sistema de Molha	25, 40
108B215840	Torneira do reservatório de água	P205	Sistema de Tinta / Sistema de Molha	25
108B215950	Bandeja d'água	P240	Sistema de Tinta / Sistema de Molha	25
109B563730	Eixo do rolo distribuidor d'água	P315	Sistema de Tinta / Sistema de Molha	26
109B563830	Eixo do rolo distribuidor de tinta	P333A	Sistema de Tinta / Sistema de Molha	26
109D199913	Rolo da bandeja d'água	P202	Sistema de Tinta / Sistema de Molha	25
110C162650	Pinça da saída (nacional)	P015A	Saída	29
110C168730	Eixo das pinças da barra tira folha	P330A	Saída	30
121B011230	Eixo sextavado	P160	Entrada / Aparelho	08
121C012250	Mola lâmina (maior)	P109	Entrada / Aparelho	07
121C012250A	Mola lâmina c/ roldana (maior)	P109A	Entrada / Aparelho	07
121C015430	Rolo da correia	P161	Entrada / Aparelho	08
121C016130	Chapa	P228	Entrada / Aparelho	08
205F408830	Parafuso do tensor da régua de chapa	P088	Cilindros / Chapa	15
207D282030	Haste de regulagem do mancal d'água	P360	Sistema de Tinta / Sistema de Molha	24
215E602215	Fotocélula	P005	Itens Diversos	32
221C012250	Mola lâmina (média)	P108	Entrada / Aparelho	07
221C012250A	Mola lâmina c/ cerdas (média)	P108A	Entrada / Aparelho	07
321C012250	Mola lâmina (menor)	P107	Entrada / Aparelho	07
321C012250A	Mola lâmina c/ roldana (menor)	P107A	Entrada / Aparelho	07
404A052648	Alavanca de pressão	P150	Entrada / Aparelho	08
404A052798	Pino guia da chupeta	P075	Entrada / Aparelho	07
404A052799	Mola lâmina da chupeta	P021	Entrada / Aparelho	10
404A052802	Chupeta completa	P018	Entrada / Aparelho	06
404A058699	Parafuso do desfolhador	P414	Entrada / Aparelho	08
404A059244	Pé do aparelho completo	P239	Entrada / Aparelho	08
404A059244C	Mancal do pé de pato	P239C	Entrada / Aparelho	10
404A059244D	Parafuso do pé de pato	P239D	Entrada / Aparelho	10
404A059244D	Parafuso do pé de pato	P239D	Sistema de Tinta / Sistema de Molha	27
404A059244E	Pezinho c/ cano do pé de pato	P239E	Entrada / Aparelho	09
E14A149430	Porca guia do Mabeg	P423	Entrada / Aparelho	09
E14A21988	Palheta desfolhadora	P220	Entrada / Aparelho	08, 39
E14A233170A	Suporte da palheta desfolhadora	P445	Entrada / Esquadro Frontal	14, 40

Nº PART	DESCRIÇÃO	COD. LIDERUSI	SUBCATEGORIA	PÁGINA
E14A23317B	Guia da palheta desfolhadora	P445A	Entrada / Aparelho	10
S/Nº	Arruela de vedação da tampa	P371	Tampas e Proteções Laterais	06
S/Nº	Ventosa F. Post c/ pescoço	P020A	Entrada / Aparelho	06
S/Nº	Mola de retorno do pé do aparelho	P105	Entrada / Aparelho	07
S/Nº	Cadarço de transporte c/ furação	P117B	Entrada / Aparelho	39
S/Nº	Cadarço da entrada	P118A	Entrada / Aparelho	39
S/Nº	Mangueira do aparelho	P115	Entrada / Aparelho	10
S/Nº	Mangueira cristal	P350	Entrada / Aparelho	10
S/Nº	Mola de retorno do pé do aparelho (maior)	P105A	Entrada / Aparelho	10
S/Nº	Chupeta de sucção do aparelho	P478	Entrada / Aparelho	10
S/Nº	Chupeta de sucção do aparelho	P479	Entrada / Aparelho	10
S/Nº	Parafuso da cilindreira maior	P078A	Entrada / Esquadro Frontal	13
S/Nº	Parafuso da pinça do contra	P472	Cilindros / Leque e Contrapressão	17
S/Nº	Batente da régua do contra	P263	Cilindros / Leque e Contrapressão	19
S/Nº	Kit de componentes da cilindreira	P094B	Sistema de Tinta / Sistema de Molha	23
S/Nº	Rolamento d'água e tinta	P425	Sistema de Tinta / Sistema de Molha	28
S/Nº	Cilindreira longa do tomador d'água	P429	Sistema de Tinta / Sistema de Molha	28
S/Nº	Anel interno do rolamento da cilindreira	P051A	Sistema de Tinta / Sistema de Molha	28
S/Nº	Junta universal	P470	Itens Diversos	32
S/Nº	Conjunto da folha loca	P516	Itens Diversos	32
S/Nº	Rolamento do compressor	P424	Itens Diversos	32
S/Nº	Freio de lona do motor	P475	Itens Diversos	32
S/Nº	Freio do motor - 24VDC (corrente contínua - 220V)	P001	Itens Diversos	32
S/Nº	Freio do motor - 90VDC (corrente contínua - 220V)	P001A	Itens Diversos	32
S/Nº	Freio da subida da mesa	P002	Itens Diversos	32
S/Nº	Contador elétrico - 24VDC	P003	Itens Diversos	32
S/Nº	Contador elétrico	P004	Itens Diversos	32
S/Nº	Sensor laranja	P007	Itens Diversos	32
S/Nº	Anel do numerador	P179	Itens Diversos	32
S/Nº	Came do numerador	P181	Itens Diversos	33
S/Nº	Acoplamento	P198	Itens Diversos	33
S/Nº	Acoplamento	P198A	Itens Diversos	33
S/Nº	Engate do numerador	P223	Itens Diversos	33
S/Nº	Filtro do compressor a vácuo	P343	Itens Diversos	33, 40
S/Nº	Filtro do compressor a vácuo	P343A	Itens Diversos	33, 40
S/Nº	Lâmpada	P298	Itens Diversos	33
S/Nº	Correia do pulverizador	P601	Consumíveis	39

Liderusi

consumíveis & peças gráficas

Roland **Pratica 00/01** **Catálogo de Peças** **2011/12**

Solicite também os catálogos de:
CONSUMÍVEIS
ADAST
GTO 46/52 - HEIDELBERG
ROLAND 200/700
SOLNA

ENVIAMOS PARA QUALQUER LOCALIDADE



FORMAS DE PAGAMENTO



CARTÕES DE DÉBITO OU CRÉDITO

BOLETO BANCÁRIO

* Todas as imagens deste catálogo são meramente ilustrativas
** Proibida a reprodução total ou parcial deste catálogo. Sujeito a penalidade pelo Art. 184 do Código Penal e lei 9610 de 19.2.1998.

LIDERUSI Consumíveis & Peças Gráficas

Condomínio Empresarial Anhanguera, km 33 da Rodovia Anhanguera
Cajamar/SP - CEP 07750-000

Fone: (11) 4446-1444 - FAX: (11) 4446-1445

E-mail: vendas@liderusi.com.br - Site: www.liderusi.com.br